

Compact Disc Player

Operating Instructions _____	EN
Mode d'emploi _____	F
Manual de instrucciones _____	ES
Bruksanvisning _____	S



***CDP-XA7ES
CDP-XA5ES
CDP-XA3ES***

WARNING

To prevent fire or shock hazard, do not expose the unit to rain or moisture.

To avoid electrical shock, do not open the cabinet. Refer servicing to qualified personnel only.

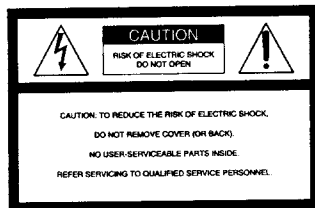

This symbol is intended to alert the user to the presence of uninsulated "dangerous voltage" within the product's enclosure that may be of sufficient magnitude to constitute a risk of electric shock to persons.



This symbol is intended to alert the user to the presence of important operating and maintenance (servicing) instructions in the literature accompanying the appliance.

INFORMATION

This equipment has been tested and found to comply with the limits for a Class B digital device, pursuant to Part 15 of the FCC Rules. These limits are designed to provide reasonable protection against harmful interference in a residential installation. This equipment generates, uses, and can radiate radio frequency energy and, if not installed and used in accordance with the instructions, may cause harmful interference to radio communications. However, there is no guarantee that interference will not occur in a particular installation. If this equipment does cause harmful interference to radio or television reception, which can be determined by turning the equipment off and on, the user is encouraged to try to correct the interference by one or more of the following measures:

- Reorient or relocate the receiving antenna.
- Increase the separation between the equipment and receiver.
- Connect the equipment into an outlet on a circuit different from that to which the receiver is connected.
- Consult the dealer or an experienced radio/TV technician for help.

CAUTION

You are cautioned that any changes or modification not expressly approved in this manual could void your authority to operate this equipment.

Owner's Record

The model and serial numbers are located at the rear of the unit. Record the serial number in the space provided below. Refer to them whenever you call upon your Sony dealer regarding this product.

Model No. _____

Serial No. _____

For the customers in Europe

The laser component in this product is capable of emitting radiation exceeding the limit for Class 1.

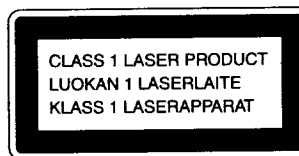

This appliance is classified as a CLASS 1 LASER product.

The CLASS 1 LASER PRODUCT MARKING is located on the rear exterior.

The following caution label is located inside the unit.

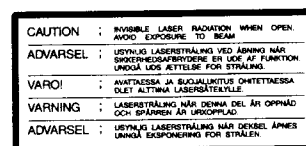

For the customers in Canada

CAUTION

TO PREVENT ELECTRIC SHOCK, DO NOT USE THIS POLARIZED AC PLUG WITH AN EXTENSION CORD, RECEPTACLE OR OTHER OUTLET UNLESS THE BLADES CAN BE FULLY INSERTED TO PREVENT BLADE EXPOSURE.

Welcome!

Thank you for purchasing the Sony Compact Disc Player. Before operating the unit, please read this manual thoroughly and retain it for future reference.

About This Manual

The instructions in this manual are for model CDP-XA7ES, CDP-XA5ES and CDP-XA3ES. The CDP-XA5ES is the model used for illustration purposes, unless otherwise mentioned. Any difference in operation is clearly indicated in the text, for example, "CDP-XA7ES only."

Conventions

- Instructions in this manual describe the controls on the player. You can also use the controls on the remote if they have the same or similar names as those on the player.
- The following icons are used in this manual:



Indicates that you can do the task using the remote.



Indicates hints and tips for making the task easier.

TABLE OF CONTENTS

Playing a CD	4
--------------------	---

Getting Started

Unpacking	6
Hooking Up the System (for CDP-XA7ES)	6
Hooking Up the System (for CDP-XA5ES/XA3ES)	8

Playing CDs

Using the Display	10
Locating a Specific Track	11
Locating a Particular Point in a Track	11
Playing Tracks Repeatedly	12
Playing in Random Order (Shuffle Play)	13
Creating Your Own Program (Program Play)	13
Playing Only Specific Tracks (Delete Play)	14

Recording From CDs

Recording Your Own Program	15
Recording a CD by Specifying Tape Length (Time Edit/Just Edit)	15
Fading In or Out	16
Useful Tips for Recording	17

Storing Information About CDs (Custom Files)

What You Can Do With the Custom Files	18
Indexing a Disc (Custom Index)	19
Storing Specific Tracks of a Disc (Delete Bank)	20

Additional Information

Precautions	21
Notes on CDs	22
Troubleshooting	22
Specifications	23

Index

Index	24
-------------	----

Playing a CD

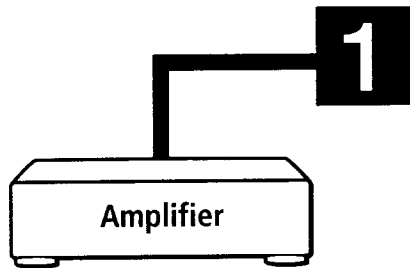

1 Turn on the amplifier and select the CD player position.

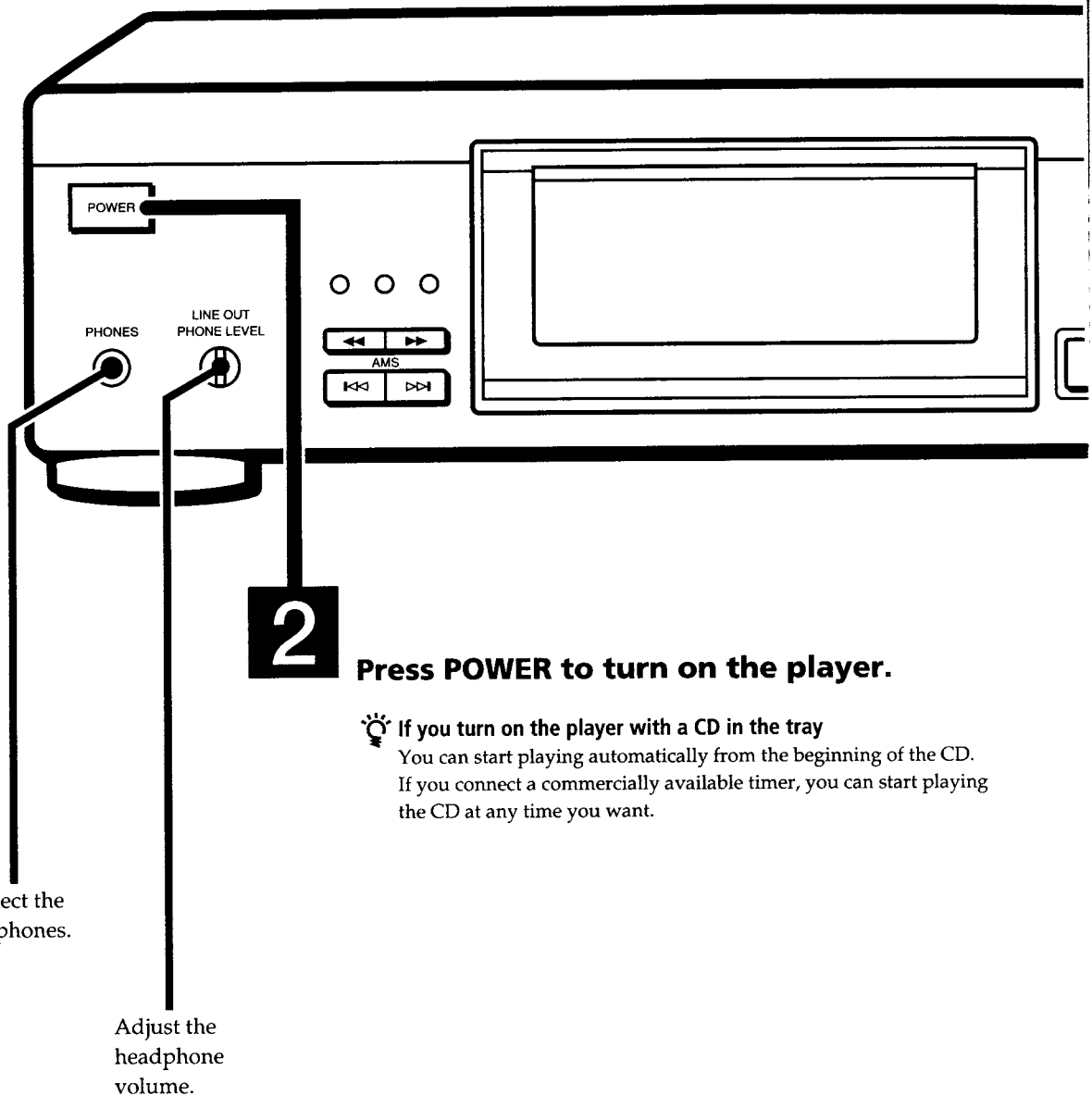

2 Press POWER to turn on the player.

💡 If you turn on the player with a CD in the tray
You can start playing automatically from the beginning of the CD.
If you connect a commercially available timer, you can start playing the CD at any time you want.

3

Press \triangle OPEN/CLOSE, and place a CD on the tray.

- For CDP-XA7ES/XA5ES

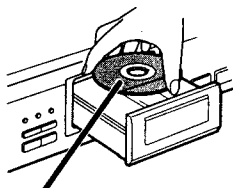

With the label side up

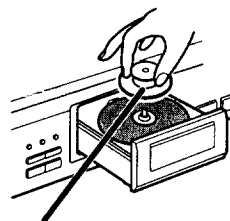

Place the supplied stabilizer on the CD.



If "-----" appears in the display
Place the supplied stabilizer on the CD.
If you do not, this indication appears.

- For CDP-XA3ES

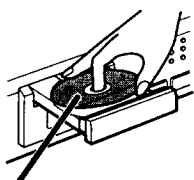

With the label side up

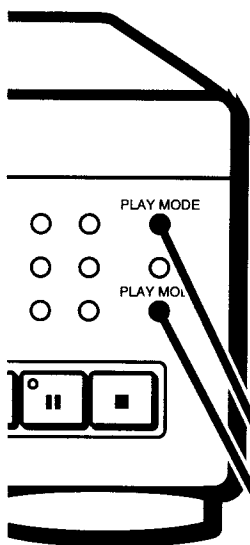

PLAY MODE (for CDP-XA5ES/XA3ES)

PLAY MODE (for CDP-XA7ES)

4

Press \blacktriangleright .

The disc tray closes and the player plays all the tracks once (Continuous Play).
Adjust the volume on the amplifier.

To stop playback

Press \blacksquare .

When you want to	Press
Pause	
Resume play after pause	or \blacktriangleright
Go to the next track	$\blacktriangleright $
Go back to the preceding track	$ \blacktriangleleft$
Stop play and remove the CD	\triangle OPEN/CLOSE

Note

In Step 3, do not place two or more CDs at the same time.
If you do so, you may damage the discs and/or the player.



If play doesn't start from the first track

Press PLAY MODE repeatedly until "SHUFFLE",
"PROGRAM" and "CUSTOM INDEX" disappear from
the display (or press CONTINUE on the remote).

Unpacking

Check that you received the following items:

- Audio connecting cord (1)
- Remote commander (remote) (1)
- Sony SUM-3 (NS) batteries (2)
- Stabilizer (1) (CDP-XA7ES/XA5ES only)

Inserting batteries into the remote

You can control the player using the supplied remote. Insert two size AA (R6) batteries by matching the + and - on the batteries. When using the remote, point it at the remote sensor  on the player.

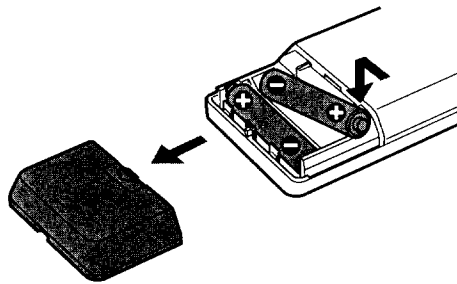

When to replace batteries

With normal use, the batteries should last for about six months. When the remote no longer operates the player, replace all the batteries with new ones.

Notes

- Do not leave the remote near an extremely hot or humid place.
- Do not drop any foreign object into the remote casing, particularly when replacing the batteries.
- Do not expose the remote sensor to direct sunlight or lighting apparatuses. Doing so may cause a malfunction.
- If you don't use the remote for an extended period of time, remove the batteries to avoid possible damage from battery leakage and corrosion.

Hooking Up the System (for CDP-XA7ES)

Overview

This section describes how to hook up the CD player to an amplifier. Be sure to turn off the power of each component before making the connections.

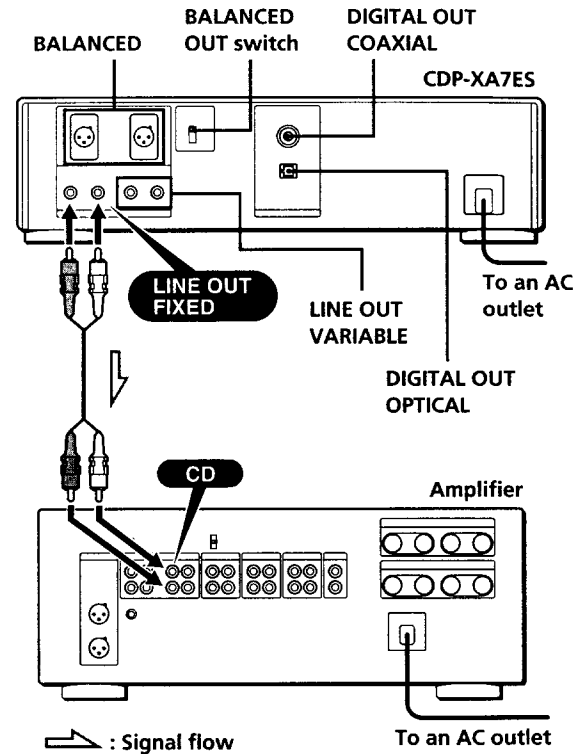

What cords will I need?

■ When making analog hookups

- Audio cord (supplied) (1)



- Cannon connector XLR-3-32 or equivalent (not supplied)



■ When making digital hookups

- Optical cable POC-15 (not supplied)



- Coaxial cable (not supplied)



Hookups

■ When making analog hookups

When connecting an audio cord, be sure to match the color-coded cord to the appropriate jacks on the components: Red (right) to Red and White (left) to White. Be sure to make connections firmly to avoid hum and noise.

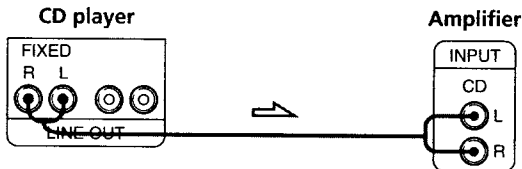

• If you have an analog power amplifier

Connect the amplifier via the VARIABLE LINE OUT jacks using the supplied audio cord. You can adjust the output level with the LINE OUT/PHONE LEVEL control on the player or the LINE OUT LEVEL buttons on the remote.

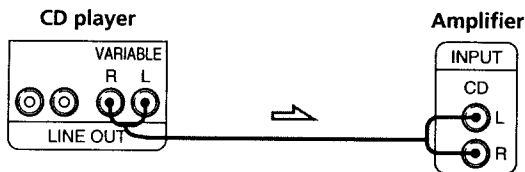

• If you have an amplifier with balanced input connectors

Connect the amplifier via the BALANCED connectors using the cannon connector XLR-3-32 or equivalent (not supplied). The balanced connection is hardly affected by external noise and often used by professionals in studios and the broadcasting stations.

Cannon connector XLR-3-32 or equivalent (not supplied)

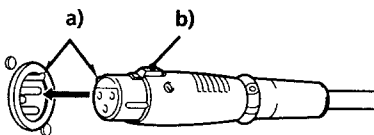

- a) To plug in the connector, fit these positions and insert the connector firmly.
- b) To detach the connector, pull the connector out while pressing this lock button.

Pin assignment



For Europe	For U.S.A. and Canada
1: GND	1: GND
2: HOT	2: COLD
3: COLD	3: HOT

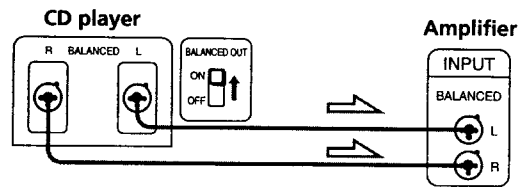

After making connections, set the BALANCED OUT switch on the rear to ON. When you don't use the balanced output, set the switch back to OFF.

■ When making digital hookups

You can avoid deterioration of the signal during transmission, since the music signal output through the digital output connectors retains digital form.

You can connect a digital component such as a digital amplifier, D/A converter, DAT or MD. When you connect a DAT or MD, you can make digital recordings from CDs.

Note that you cannot use fading in or out function (page 16) when making this connection.

• If you have a digital component with an optical digital input connector

Connect the component via the DIGITAL OUT (OPTICAL) connector using the optical cable (not supplied). Take off the cap and plug in the optical cable.

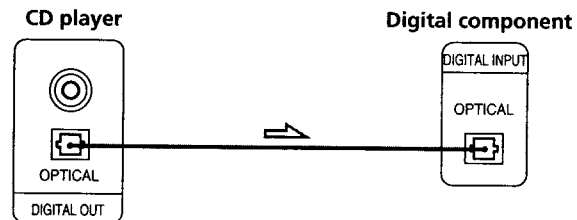

After making connections, press DIGITAL OUTPUT on the player to turn on the DIGITAL OUT indicator.

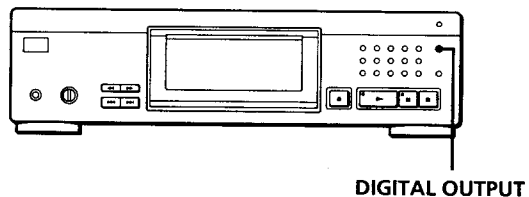

- **If you have a digital component with a coaxial digital input connector**
Connect the component via the DIGITAL OUT (COAXIAL) connector using the coaxial cable (not supplied).

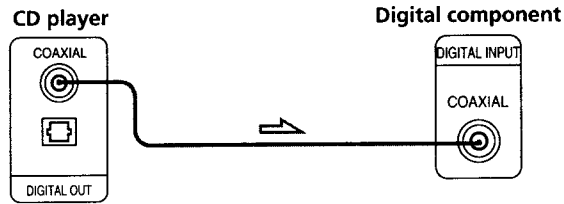

After making connections, press DIGITAL OUTPUT on the player to turn on the DIGITAL OUT indicator.

Note

When you connect via the DIGITAL OUT connector, noise may occur when you play CD software other than music, such as a CD-ROM.

Connecting the AC power cord

Connect the AC power cord to a wall outlet.

Removing the notice sheet

The notice sheet is put on the player. Remove the sheet before you use your player.

Where do I go next?

Now you're ready to use your player.

If you aren't familiar with how to play CDs, go to the section "Playing a CD" on page 4.

Then, go to the following sections for other operations.

Hooking Up the System (for CDP-XA5ES/XA3ES)

Overview

This section describes how to hook up the CD player to an amplifier. Be sure to turn off the power of each component before making the connections.

■ For CDP-XA5ES

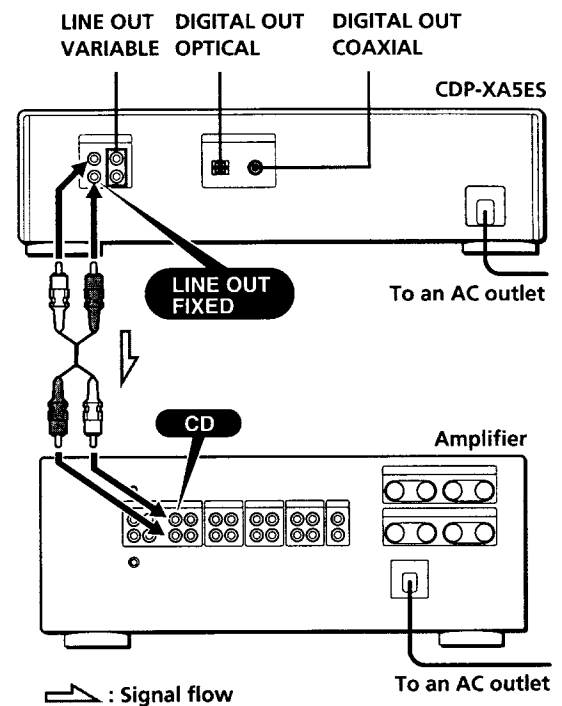

■ For CDP-XA3ES

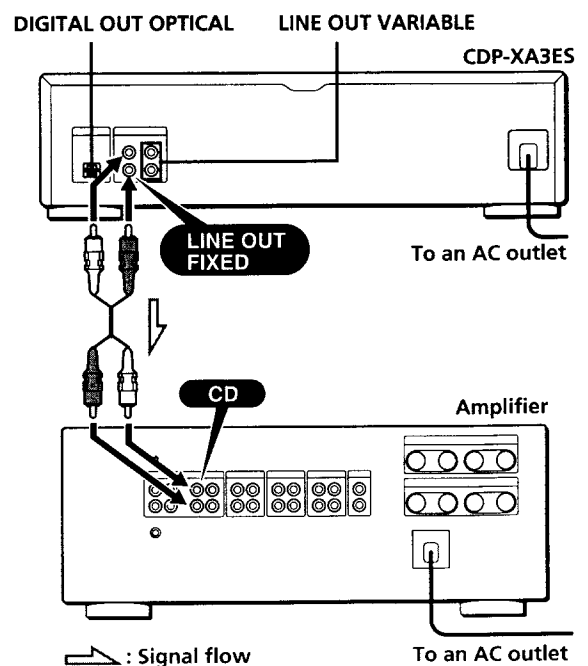

What cords will I need?

■ When making analog hookups

- Audio cord (supplied) (1)



■ When making digital hookups

- Optical cable POC-15 (not supplied)



- Coaxial cable (not supplied) (CDP-XA5ES only)



Hookups

■ When making analog hookups

When connecting an audio cord, be sure to match the color-coded cord to the appropriate jacks on the components: Red (right) to Red and White (left) to White. Be sure to make connections firmly to avoid hum and noise.

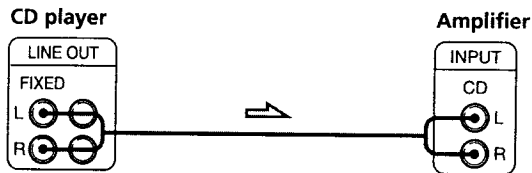

• If you have an analog power amplifier

Connect the amplifier via the VARIABLE LINE OUT jacks using the supplied audio cord. You can adjust the output level with the LINE OUT/PHONE LEVEL control on the player or the LINE OUT LEVEL buttons on the remote.

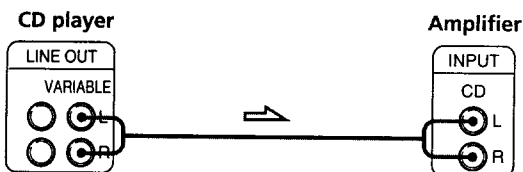

■ When making digital hookups

Note that you cannot use fading in or out (page 16) and time fade (page 17) functions when making this connection.

• If you have a digital component with an optical digital input connector

Connect the component via the DIGITAL OUT (OPTICAL) connector using the optical cable (not supplied). Take off the cap and plug in the optical cable.

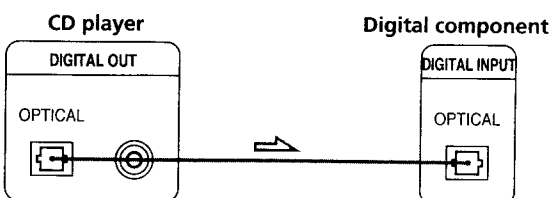

• If you have a digital component with a coaxial digital input connector (CDP-XA5ES only)

Connect the component via the DIGITAL OUT (COAXIAL) connector using the coaxial cable (not supplied).

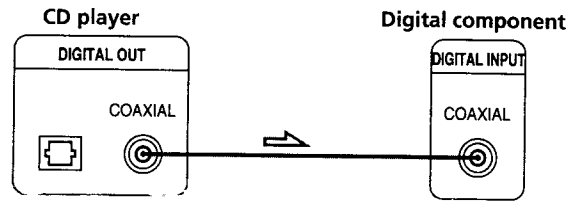

Note

When you connect via the DIGITAL OUT connector, noise may occur when you play CD software other than music, such as a CD-ROM.

Setting the voltage selector (only for CDP-XA3ES with the voltage selector)

Check that the voltage selector on the rear panel of the player is set to the local power line voltage. If not, set the selector to the correct position using a screwdriver before connecting the AC power cord to a wall outlet.

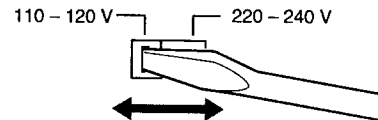

Connecting the AC power cord

Connect the AC power cord to a wall outlet.

Removing the notice sheet (CDP-XA5ES only)

The notice sheet is put on the player. Remove the sheet before you use your player.

Where do I go next?

Now you're ready to use your player.

If you aren't familiar with how to play CDs, go to the section "Playing a CD" on page 4.

Then, go to the following sections for other operations.

Using the Display

You can check information about the disc using the display.

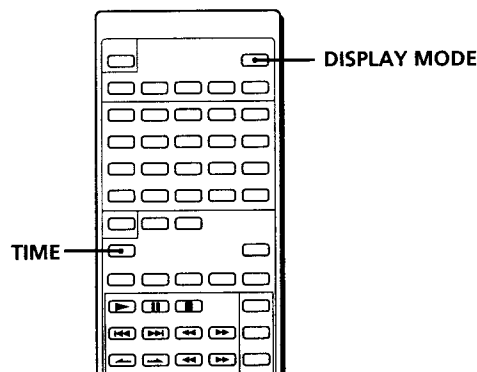
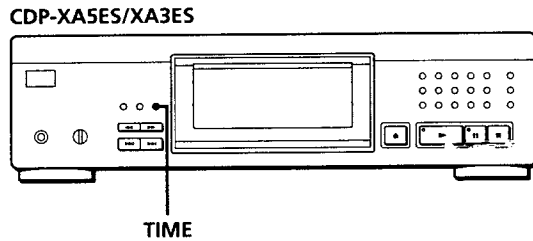

Checking the total number and playing time of the tracks

Press TIME before you start playing. (For CDP-XA7ES, use the remote.)

The display shows the total number of tracks, total playing time and music calendar.

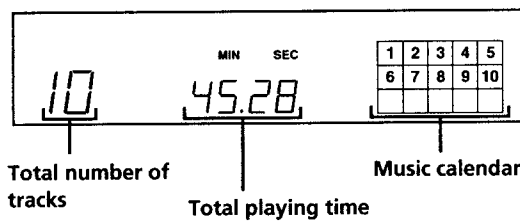

While in Shuffle Play mode ("SHUFFLE" appears in the display; see page 13), a one-second access time blank is added between each track. This increase is automatically added to the total playing time in the display.

If the disc has more than 15 tracks, the ► indication appears next to 15 on the music calendar. The information also appears when you press OPEN/CLOSE to close the disc tray.

Display information while playing a disc

While playing a disc, the display shows the current track number, index number, playing time and the music calendar.

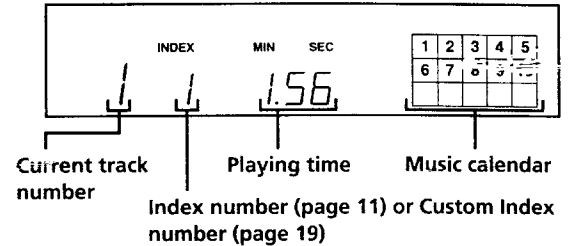

The track numbers in the music calendar disappear after they are played.

Checking the remaining time

Each time you press TIME while playing a disc, the display changes as shown in the chart below. (For CDP-XA7ES, use the remote.)

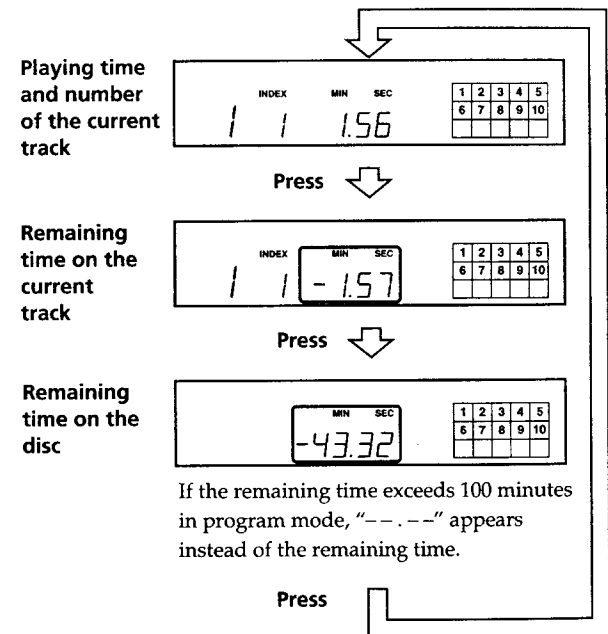

Turning off the music calendar in the display

Each time you press DISPLAY MODE on the remote while playing a disc, the music calendar turns off and on alternately in the display.

Locating a Specific Track

You can quickly locate any track while playing a disc using the \lll/\ggg (AMS: Automatic Music Sensor) buttons or number buttons.

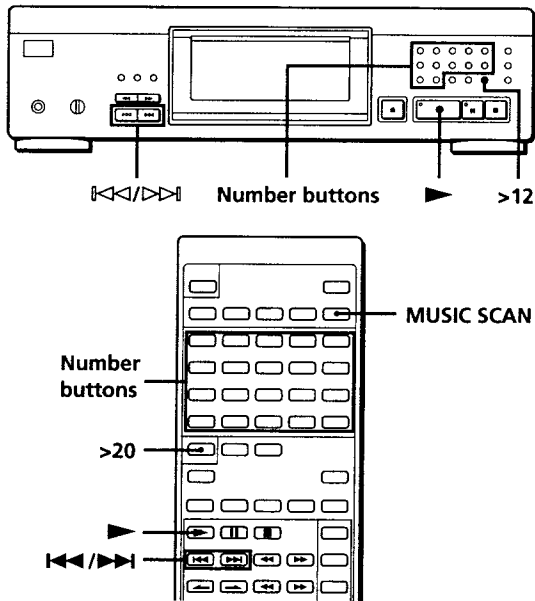

To locate	Press
The next or succeeding tracks	\ggg repeatedly until you find the track
The current or preceding tracks	\lll repeatedly until you find the track
A specific track directly	Number button of the track
By scanning each track for 10 seconds (Music Scan)	MUSIC SCAN before you start playing or while playing a disc. When you find the track you want, press \ggg to start playing.

When you directly locate a track numbered over 12 (or 20 when using the remote)

Press >12 (or >20 on the remote) first, then the corresponding number buttons. To enter "0," use button 10.

Example: To play track number 30

Press >12 (or >20 on the remote) first, then 3 and 10.

You can extend the playing time during Music Scan

Press MUSIC SCAN repeatedly until the playing time you want (10, 20 or 30) appears in the display. Each time you press the button, the playing time changes cyclically.

Locating a Particular Point in a Track

You can also locate a particular point in a track while playing a disc.

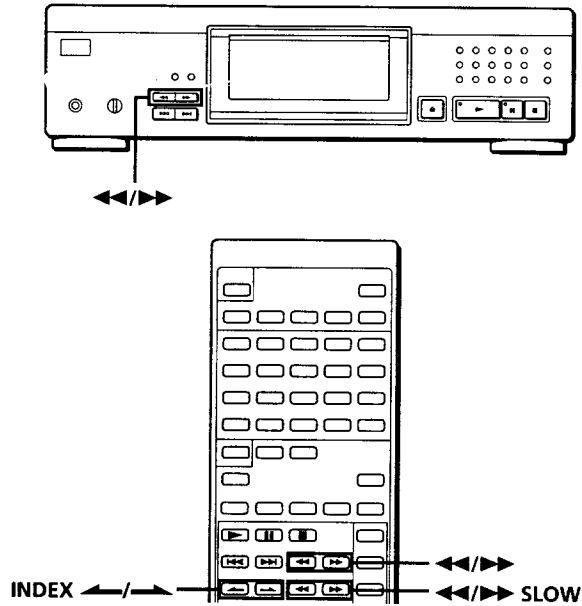

To locate a point	Press
While monitoring the sound	\ggg (forward) or \lll (backward) and hold down until you find the point
Slowly by monitoring the sound	\lll/\ggg SLOW on the remote and hold down until you find the point
Quickly by observing the display during pause	\lll/\ggg and hold down until you find the point. You will not hear the sound during the operation.
Using an index (only for indexed discs)	INDEX \lll/\ggg on the remote repeatedly until you find the point

What is an index?

It is a number that divides a track or a disc into sections, enabling you to easily locate a desired point. You can determine if a disc uses indexes by its packaging.

Note

If "77" appears in the display, the disc has reached the end while you were pressing \ggg . Press \lll or \lll to go back.

Playing Tracks Repeatedly

You can play tracks repeatedly in any play mode.

CDP-XA5ES/XA3ES

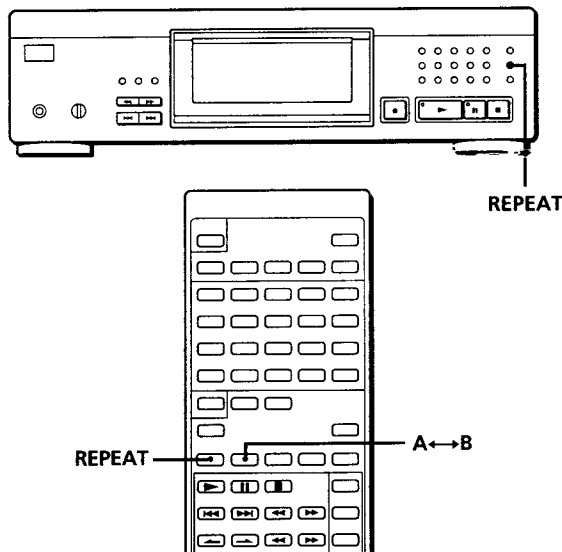

Press REPEAT while playing a disc. (For CDP-XA7ES, use the remote.)
 "REPEAT" appears in the display. The player repeats the tracks as follows:

When the disc is played in	The player repeats
Continuous Play (page 5)	All the tracks
Shuffle Play (page 13)	All the tracks in random orders
Program Play (page 13)	The same program
Delete Play (page 14)	All the remaining tracks
Delete Shuffle Play (page 13, 14)	All the remaining tracks in random orders
Custom Index Play (page 20)	The portion between two indexes

To cancel Repeat Play

Press REPEAT repeatedly until "REPEAT" disappears from the display.

Repeating the current track

You can repeat only the current track.

While the track you want is being played, press REPEAT repeatedly until "REPEAT 1" appears in the display. (For CDP-XA7ES, use the remote.)

Note

You cannot repeat the current track while the disc is played in Custom Index Play mode (see page 20).

Repeating a Specific Portion (A↔B Repeat)

You can play a specific portion in a track repeatedly. This might be useful when you want to memorize lyrics.

Note that you cannot repeat a portion extending to two tracks

- 1 While playing a disc, press A↔B on the remote when you find the starting point (point A) to be played repeatedly.
 "A-" of "REPEAT A-" flashes in the display.
- 2 When you reach the ending point (point B), press A↔B again.
 "REPEAT A-B" appears. The player plays this specific portion repeatedly.

To cancel A↔B Repeat

Press REPEAT.

Setting a new starting point

You can move the repeating portion ahead by changing the starting point.

- 1 Press A↔B while the player is repeating the specific portion.
 The ending point B becomes the new starting point A. "A-" of "REPEAT A-" flashes in the display.
- 2 When you reach the ending point (point B), press A↔B again.
 "REPEAT A-B" appears. The player repeats between the new starting and ending points.

 **When you want to restart from the starting point A**
 Press ▶ during A↔B Repeat.

Playing in Random Order (Shuffle Play)

You can have the player "shuffle" tracks and play in a random order.

CDP-XA7ES

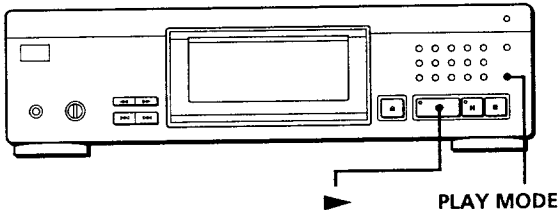

CDP-XA5ES/XA3ES

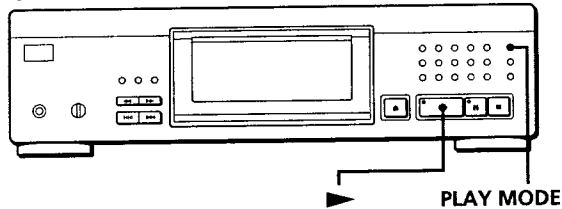

- 1 Press PLAY MODE repeatedly until "SHUFFLE" appears in the display.
When using the remote, press SHUFFLE.
- 2 Press ► to start Shuffle Play.
The [] indication appears while the player is "shuffling" the tracks.

To cancel Shuffle Play

Press PLAY MODE four times (or CONTINUE on the remote).

💡 You can start Shuffle Play while playing

Press PLAY MODE once (or SHUFFLE on the remote), and Shuffle Play starts from the current track.

💡 You can delete unwanted tracks during Shuffle Play (Delete Shuffle Play)

Press the number button of the track you want to delete. The track number and "OFF" appear in the display, and then the track number disappears from the music calendar.

If you want to restore the track, press the number button again.

To restore all the tracks, press ■ in stop mode.

Creating Your Own Program (Program Play)

You can arrange the order of the tracks on a disc and create your own program. The program can contain up to 24 tracks.

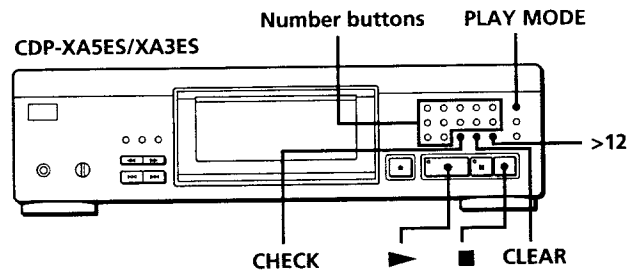
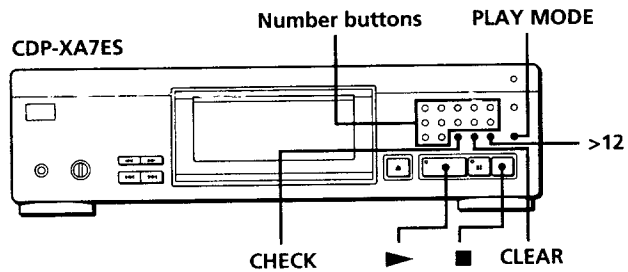

- 1 Press PLAY MODE repeatedly until "PROGRAM" appears in the display.
When using the remote, press PROGRAM.
- 2 Press the number buttons of the tracks you want to program in the order you want.
To program the track numbered over 12 (or 20 when using the remote), use the >12 (or >20 on the remote) (see page 11).

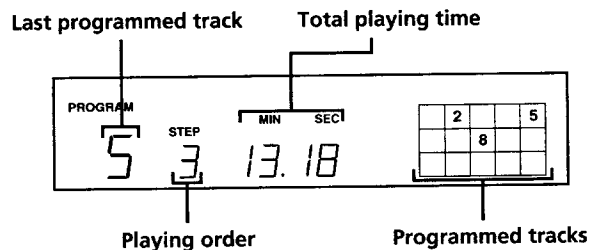

If you've made a mistake

Press CLEAR, then press the correct number button.

- 3 Press ► to start Program Play.

To cancel Program Play

Press PLAY MODE three times (or CONTINUE on the remote).

The program remains even after the Program Play ends

When you press ►, you can play the same program again.

Notes

- “--.--” appears instead of the total playing time in the display when it exceeds 100 minutes.
- “FULL” appears in the display when you try to add a track to a program which already contains 24 tracks.

Checking the track order

You can check your program before or after you start playing.

Press CHECK.

Each time you press this button, the display shows the track number in the programmed order. After the last track in the program, the display shows “End” and returns to the original display. If you check the order after you start playing, the display shows only the remaining track numbers.

Changing the track order

You can change your program before you start playing.

To	Press
Erase a track	CHECK until the track you don't want appears in the display, then press CLEAR
Erase the last track in the program	CLEAR. Each time you press the button, the last track will be cleared.
Add tracks to the end of the program	Number buttons of the tracks to be added
Change the whole program completely	■ (stop). Create a new program following the programming procedure.

Playing Only Specific Tracks (Delete Play)

You can delete unwanted tracks and play only the remaining tracks.

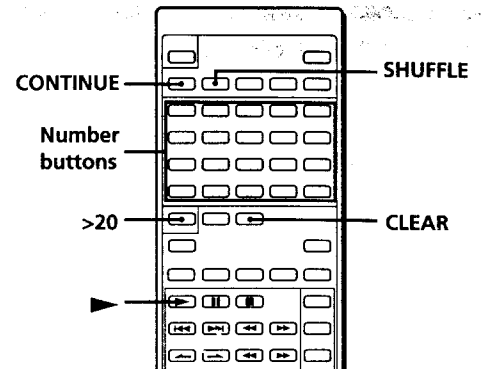

- 1 Press SHUFFLE.
“SHUFFLE” appears in the display.
- 2 Press the number buttons of the tracks you want to delete.
The track numbers disappear from the music calendar after “OFF” appears for a while.
To delete a track numbered over 20, use the >20 button (see page 11).

If you've made a mistake

Press the number button of the track. “On” appears in the display and the track will be restored.

- 3 After you've deleted all the tracks you don't want, press CONTINUE.
“SHUFFLE” disappears from the display.

If you press PLAY MODE on the player instead of CONTINUE on the remote

The deleted tracks will be restored. Be sure to do this step with the remote.

- 4 Press ► to start Delete Play.

To cancel Delete Play

Press ■ in stop mode.

The player keeps the deleted tracks in memory even after the Delete Play ends

When you press ►, you can play only the remaining tracks again.

You can play the tracks in random order (Delete Shuffle Play)

Just skip Step 3 in the above procedure.

You can delete a track while playing

Press CLEAR while the track is being played. The player deletes the track and starts playing the next track.

You can store the deleted tracks of each disc

See “Storing Specific Tracks of a Disc” on page 20.

Recording Your Own Program

You can record the program you've created on a tape, DAT or MD. The program can contain up to 24 tracks. By inserting a pause during programming, you can divide the program into two for recording on both sides of a tape.

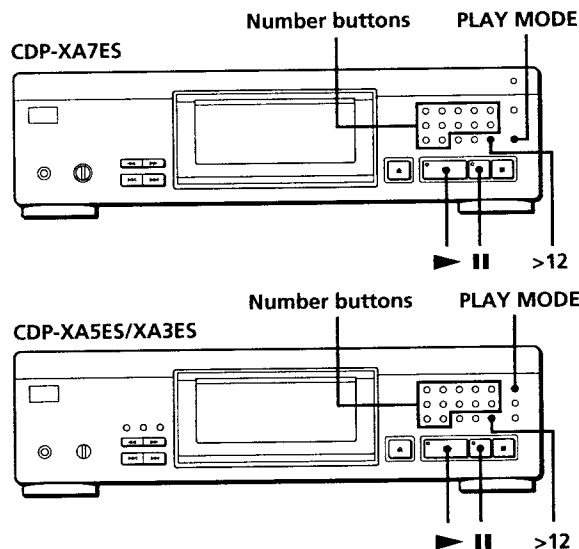

- 1 Create your program (for side A when recording on a tape) while checking the total playing time indicated in the display. Follow Steps 1 and 2 in "Creating Your Own Program" on page 13.
- 2 When you record on both sides of the tape, press **II** to insert a pause. The "P" indication appears in the display and the playing time is reset to "0.00." When you record on one side of the tape or on a DAT or MD, skip this step and go to Step 4.

A pause is counted as one track
You can program up to 23 tracks when you insert a pause.
- 3 Repeat Step 1 to create the program for side B.
- 4 Start recording on the deck and then press **▶** on the player. When you record on both sides of the tape, the player pauses at the end of the program for side A.
- 5 When you record on side B, reverse the tape and press **▶** or **II** on the player to resume playing.

💡 You can check the total playing time while programming (Program Edit)

This feature helps you find the last track that will fit on one side of the tape.

- 1 Press PLAY MODE repeatedly until "PROGRAM" appears in the display. (When using the remote, press PROGRAM.)
- 2 Press **◀◀** or **▶▶** until the track you want to program appears in the display. The total playing time including the selected track appears in the display and the step number of the program flashes.
- 3 Press PLAY MODE (or PROGRAM on the remote) to confirm your selection.
- 4 Repeat Steps 2 and 3 to program other tracks.

💡 To check and change your program

See page 14.

"SIDE-A" appears while checking the program for side A and "SIDE-B" while checking the program for side B.

💡 When tracks, which aren't numerically consecutive on the disc, are programmed consecutively (i.e. 1, 3, 5 etc.)

A one-second access time blank is added between the tracks.

💡 You can automatically insert a blank space of 3 seconds between each track

Use the Auto Space function (see page 18).

Recording a CD by Specifying Tape Length (Time Edit/Just Edit)

You cannot use this function when your player is CDP-XA7ES.

You can have the player create a program that will fit the length of the tape. Select one of the following options:

- Time Edit: automatically creates a program, keeping the original order of the disc.
- Just Edit: automatically arranges the track order to fit the tape length.

The program can contain up to 24 tracks (a pause inserted between tracks is counted as one track).

Note that tracks whose numbers are over 24 cannot be programmed.

Recording From CDs

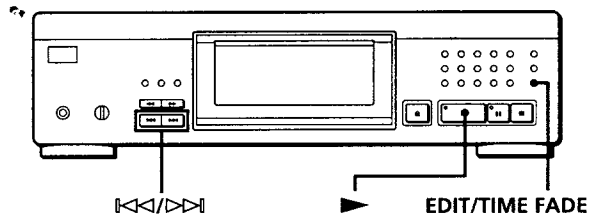

- 1 Press EDIT/TIME FADE before you start playing as follows:
 - To select Time Edit, press the button once. "EDIT" appears and "SIDE-A" flashes in the display.
 - To select Just Edit, press the button twice. "JUST EDIT" appears and "SIDE-A" flashes in the display.
- 2 Press \lll or \ggg to specify the tape length. Each time you press these buttons, the display changes as shown below, with the tape length of one side following each indication.

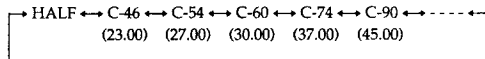

When you select "HALF"

The player sets the program of each side to a half of the total playing time of the disc. Note that you cannot select "HALF" when the disc has more than 24 tracks.

- 3 Press EDIT/TIME FADE to have the player create the program. The display shows the tracks to be recorded. "SIDE-B" flashes in the display.
- 4 When you record on both sides of the tape, press EDIT/TIME FADE again. The player inserts a pause, then creates the program for side B. The display shows the programmed tracks. When you record on one side of the tape or on a DAT or MD, skip this step.
- 5 Start recording on the deck and then press \blacktriangleright on the player. When you record on both sides of the tape, the player pauses at the end of the program for side A.
- 6 When you record on side B, reverse the tape and press \blacktriangleright or \parallel on the player to resume playing.

To cancel Time Edit/Just Edit

Press PLAY MODE repeatedly until "SHUFFLE", "PROGRAM" and "CUSTOM INDEX" disappear from the display (or press CONTINUE on the remote).

You can program the tracks you want in advance
Select the tracks before doing the above procedure. The player creates a program from the remaining tracks. In this case, you cannot select "HALF" to specify the tape length.

You can freely specify the tape length
Set the tape length using number buttons. To enter "0," use button 10.
Example: When the tape length of one side is 30 minutes and 15 seconds
Press 3, 10, 1 and 5.

When tracks, which aren't numerically consecutive on the disc, are programmed consecutively (i.e. 1, 3, 5 etc.)
A one-second access time blank is added between the tracks.

You can automatically insert a blank space of 3 seconds between each track
Use the Auto Space function (see page 18).

You can check and change the program
See page 14.



Fading In or Out

You can manually fade in or out to prevent tracks from starting or ending abruptly.

Note that you cannot use this effect when you use the DIGITAL OUT connector.

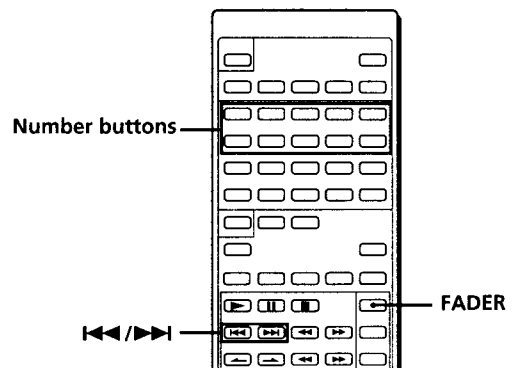
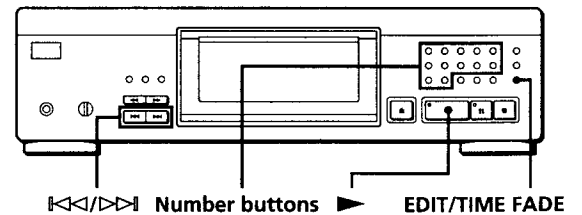
CDP-XA5ES/XA3ES



To	Press FADER
Start play fading in 	During pause. "FADE" flashes and play fades in.
End play fading out 	When you want to start fading out. "FADE" flashes. The play fades out and the player pauses.

Changing the fading time

You can change the fading time from 2 to 10 seconds before fading in or out. If you don't change it, fading lasts for 5 seconds.

- 1 Press FADER before you start playing. "5 SEC" appears and "FADE" flashes in the display.
- 2 Press the number button to specify the fading time.



Notes

- The fading time remains even when you turn off the player.
- When you use the Custom File function (page 18), the fading time is memorized for each disc.

Fading out at the specified time (Time Fade)

You cannot use this function when your player is CDP-XA7ES.

You can have the player fade out automatically by specifying the playing time. Once you set the time fade, it works twice, that is, the play fades out at the end of both sides of a tape.



- 1 Press EDIT/TIME FADE three times before you start playing. "TIME FADE" and "SIDE-A" appear in the display.
- 2 Press  or  to specify the playing time. Each time you press these buttons, the display changes as shown below, with the playing time of one side following each indication.

→ HALF ↔ C-46 ↔ C-54 ↔ C-60 ↔ C-74 ↔ C-90 ↔
(23.00) (27.00) (30.00) (37.00) (45.00)



When you select "HALF"

The player sets the playing time to a half of the total playing time.

- 3 Press  to start playing. At the specified time the play fades out with "FADE" flashing in the display and the player pauses. "SIDE-B" appears in the display.



- 4 To record on side B, reverse the tape and press  or  on the player to resume playing. Again, the play fades out at the specified time.

To cancel Time Fade

Press EDIT/TIME FADE, or press  or  while playing a disc.

-  **You can freely specify the playing time**
See "You can freely specify the tape length" on page 16.

-  **You can change discs during Time Fade**
If the play ends before the specified fade-out time, (for example, when you record CD-singles on a tape) change the disc. The specified fade-out time is counted only during playing.

-  **You can fade in to resume playing in Step 4 **
After you reverse the tape, press FADER.

Useful Tips for Recording

Using these functions makes recording CDs more convenient.

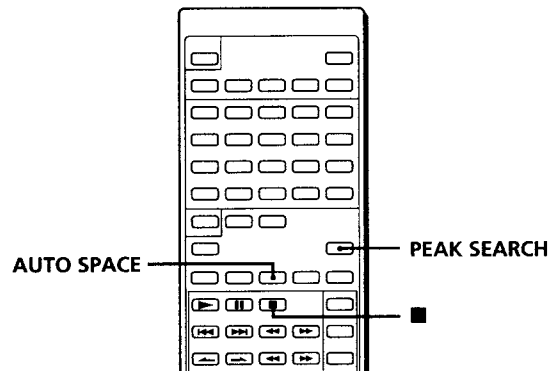

Adjusting the Recording Level (Peak Search)

The player locates the highest level among the tracks to let you adjust the recording level before you start recording.

- 1 Before you start playing, press PEAK SEARCH. "PEAK" flashes in the display and the player repeats the portion of the highest level.
- 2 Adjust the recording level on the deck.
- 3 Press  on the player to stop Peak Search. "PEAK" disappears from the display.

Note

The portion with the highest level may differ every time you try the adjustment on the same disc. The difference is, however, so slight that you won't find any problem in adjusting the recording level precisely.

Locating each track on a tape using the AMS function (Auto Space)

The auto space function inserts a blank space of 3 seconds between each track while playing, and enables you to locate each track using the AMS function of the deck.

Before you start playing, press AUTO SPACE. "AUTO SPACE" appears in the display.

To cancel Auto Space

Press AUTO SPACE until "AUTO SPACE" disappears in the display.

Note

If you use the Auto Space function when recording, for example, a medley or symphony, the sound may be interrupted where the track number changes. It happens when the track numbers are assigned in the middle of the piece.

What You Can Do With the Custom Files

The player can store 2 types of information called "Custom Files" for each disc. Once you have stored Custom Files for a disc, the player automatically recalls what you have stored whenever you insert the disc. Note that Custom Files will be erased if you don't use the player for about 1 month.

You can store this information:

When you use	You can
Custom Index (page 19)	Index the disc at up to 8 points (for a disc with 32 tracks or less) or 5 points (for a disc with over 32 tracks)
Delete Bank (page 20)	Delete unwanted tracks and store only the tracks you want

The Custom File indication lights up when you store the corresponding information.

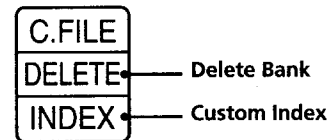

When you store a Custom File for a disc, the player remembers how you played that disc last time even if you removed the disc from the player (last mode memory). When you insert the same disc again, therefore, the player plays in the same play mode. The player also remembers the duration of fade in/out time if you've changed the time.

Note that when you press ► to close the disc tray and start playing, the player plays in the play mode currently selected instead of the stored one.

Where are Custom Files stored?

Custom Files are stored not on the disc but in the player's memory. This means you cannot use Custom Files when you play the disc on other players.

How many discs can you file?

You can file up to 224 discs in the Custom File. Note that the player counts a disc as two when you store the Custom Index and Delete Bank at the same time.

You can check how many discs you can file

- 1 Remove the disc from the player.
- 2 Press \triangle OPEN/CLOSE to close the disc tray.
- 3 Press TIME while the music calendar disappears from the display.
The number of the Custom Files you can file appears.

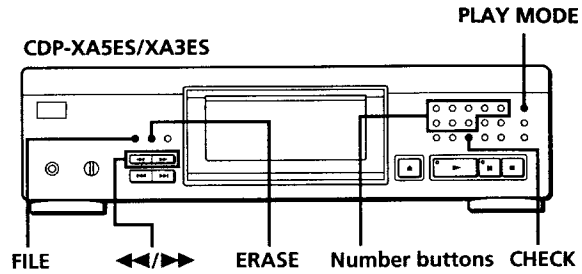

Erasing Custom Files

If the memory for Custom Files becomes full, the player displays "FULL" when you press FILE to store the information and you cannot store any more disc information. If necessary, erase any unwanted Custom Files as follows:

To erase all Custom Files of all discs

- For CDP-XA7ES
While holding down \triangle OPEN/CLOSE and DIGITAL OUTPUT, press POWER to turn on the player. "AL-CLr" appears in the display and all the custom files will be erased.
- For CDP-XA5ES/XA3ES
While holding down ERASE and FILE, press POWER to turn on the player. "AL-CLr" appears in the display and all the custom files will be erased.

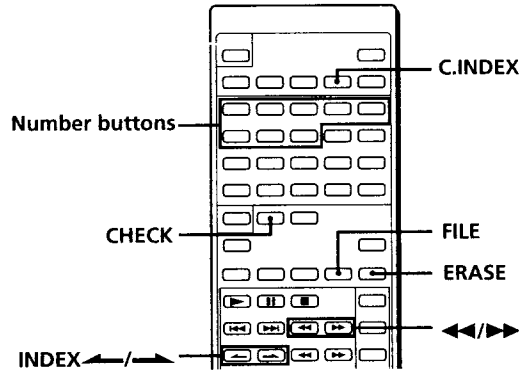

- 1 Insert the disc.
- 2 Press PLAY MODE repeatedly until "CUSTOM INDEX" appears in the display. When using the remote, press C.INDEX. The music calendar disappears.
- 3 Press FILE at the point you want to index. (For CDP-XA7ES, use the remote.) The Custom Index number flashes in the display. The player repeats the portion for 3 seconds from the point to be indexed.
- 4 Press \ll or \gg to adjust the point so that the player can repeat from the exact point you want to index. Pressing these buttons 7 times moves the point by about 1 second ahead or behind.

If you don't want to index at the point

Press CLEAR and search another point to be indexed.

- 5 Press FILE again to store the Custom Index. (For CDP-XA7ES, use the remote.) "INDEX" in the Custom File indication lights up in the display.
- 6 To mark more Custom Indexes, repeat Steps 3 to 5.

Indexing a Disc (Custom Index)

You can index a disc at up to 8 points (for a disc with 32 tracks or less) or 5 point (for a disc with over 32 tracks) so that you can easily locate a desired point. This might be useful when you play discs of symphonies or concertos that divide one piece into several tracks (see the example below).

Example



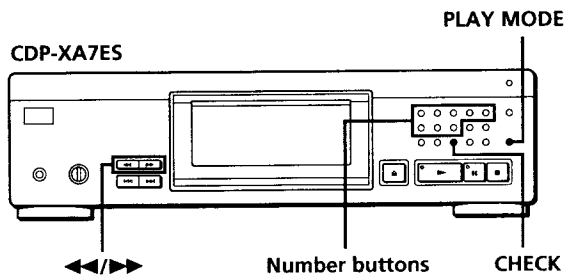

	← First piece →			← Second piece →			← Third piece →		
Track No.	1	2	3	4	5	6	7	8	9
Custom Index No.	1			2			3		



- 💡 When you've already decided where to index**
 You can directly mark an index without adjusting the point. When you find the point to be indexed, first press **II** to pause playing and press **FILE** to mark an index. (For CDP-XA7ES, use the remote.)

Playing from an indexed point (Custom Index Play)

- 1 Press **PLAY MODE** repeatedly until "CUSTOM INDEX" appears in the display. When using the remote, press **C.INDEX**.
- 2 Locate the Custom Index you want as follows:



To locate	Press
The next Custom Index 	INDEX 
The current Custom Index 	INDEX 
A specific Custom Index directly	Number button of the Custom Index
By scanning the indexed points for 10 seconds 	MUSIC SCAN . When you find the point you want, press ▶ to start playing.

Playback starts from the selected Custom Index to the end of the disc.

To cancel the Custom Index Play

Press **PLAY MODE** twice (or **CONTINUE** on the remote).

Notes

- You cannot use the index search function (see page 11).
- Use **INDEX** / buttons to locate the next or the current Custom Indexes, instead of **II**/**▶** buttons.

Playing from one index to the next one (Custom Index Single Play)

- 1 Press **PLAY MODE** repeatedly until "CUSTOM INDEX (1)" appears in the display. When using the remote, press **C.INDEX**.
- 2 Press the number button of the Custom Index you want. Playback starts from the selected Custom Index and stops at the beginning of the next index.

To cancel the Custom Index Single Play, press **PLAY MODE** once (or **CONTINUE** on the remote).

💡 You can play the portion between two indexes repeatedly

Press **REPEAT**. (For CDP-XA7ES, use the remote.)

Erasing the Custom Index

- 1 Insert the disc.
- 2 Press **PLAY MODE** repeatedly until "CUSTOM INDEX" appears in the display. When using the remote, press **C.INDEX**.
- 3 Press **CHECK** repeatedly until the Custom Index number you want to erase flashes.
- 4 Press **ERASE** while the number is flashing to erase the Custom Index. (For CDP-XA7ES, use the remote.) The succeeding Custom Index numbers decrease by one.

Storing Specific Tracks of a Disc (Delete Bank)

You can delete unwanted tracks and store only the tracks you want. You can start playing your favorite tracks without deleting tracks each time.

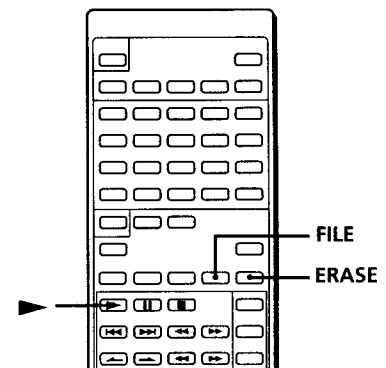
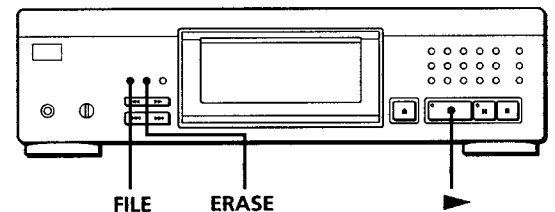

- 1 Insert the disc.
- 2 Delete tracks you don't want. Follow Steps 1 to 3 in "Playing Only Specific Tracks" on page 14.
- 3 Press **FILE** to store the remaining tracks. (For CDP-XA7ES, use the remote.) "DELETE" in the Custom File indication lights up in the display.

Playing using the Delete Bank

- 1 Press PLAY MODE repeatedly until "SHUFFLE", "PROGRAM" and "CUSTOM INDEX" disappear from the display.
When using the remote, press CONTINUE.
The Delete Bank is recalled and the selected track numbers appear on the music calendar.
- 2 Press ► to start playing.

To cancel playing using the Delete Bank

Press ■.

To start playing using the Delete Bank again

While "PROGRAM" or "CUSTOM INDEX" appears in the display, press PLAY MODE repeatedly until these indications disappear from the display or until "SHUFFLE" appears in the display. The Delete Bank is recalled and you can start playing by pressing ►.

You can play in a random order using the Delete Bank

In Step 1, press PLAY MODE repeatedly until "SHUFFLE" appears in the display (or press SHUFFLE on the remote).

Erasing the Delete Bank

- 1 Insert the disc.
- 2 Press PLAY MODE repeatedly until "PROGRAM" and "CUSTOM INDEX" disappear from the display.
When using the remote, press CONTINUE or SHUFFLE.
The display shows the stored Delete Bank.
- 3 Press ERASE to erase the Delete Bank.
"DELETE" in the Custom File indication disappears.

Precautions

On safety

- As the laser beam used in this unit is harmful to the eyes, do not attempt to disassemble the cabinet. Refer servicing to qualified personnel only.
- Should any solid object or liquid fall into the cabinet, unplug the player and have it checked by qualified personnel before operating it any further.

On power sources

- Before operating the player, check that the operating voltage of the player is identical with your local power supply. The operating voltage is indicated on the nameplate at the rear of the player.
- The player is not disconnected from the AC power source (mains) as long as it is connected to the wall outlet, even if the player itself has been turned off.
- If you are not going to use the player for a long time, be sure to disconnect the player from the wall outlet. To disconnect the AC power cord (mains lead), grasp the plug itself; never pull the cord.
- AC power cord must be changed only at the qualified service shop.

On placement

- Place the player in a location with adequate ventilation to prevent heat build-up in the player.
- Do not place the player on a soft surface such as a rug that might block the ventilation holes on the bottom.
- Do not place the player in a location near heat sources, or in a place subject to direct sunlight, excessive dust or mechanical shock.

On avoiding deterioration of sound quality (CDP-XA7ES/XA5ES only)

- Do not touch the lens inside.

On using the stabilizer (CDP-XA7ES/XA5ES only)

- Be sure to use the supplied stabilizer. If you use any other stabilizer, you may damage the player.

On operation

- If the player is brought directly from a cold to a warm location, or is placed in a very damp room, moisture may condense on the lenses inside the player. Should this occur, the player may not operate properly. In this case, remove the disc and leave the player turned on for about an hour until the moisture evaporates.

On adjusting volume

- Do not turn up the volume while listening to a portion with very low level inputs or no audio signals. If you do, the speakers may be damaged when a peak level portion is played.

On inserting a disc

- You may hear a whistling sound from the player. This indicates that the player is automatically adjusting its internal mechanisms according to the inserted disc.

On cleaning

- Clean the cabinet, panel and controls with a soft cloth slightly moistened with a mild detergent solution. Do not use any type of abrasive pad, scouring powder or solvent such as alcohol or benzine.

On transportation (CDP-XA7ES/XA5ES only)

- Be sure to remove the CD and the stabilizer.

If you have any questions or problems concerning your player, please consult your nearest Sony dealer.

Notes on CDs

On handling CDs

- To keep the disc clean, handle the disc by its edge. Do not touch the surface.
- Do not stick paper or tape on the disc.

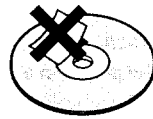
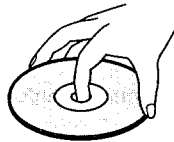

Not this way

- Do not expose the disc to direct sunlight or heat sources such as hot air ducts, nor leave it in a car parked in direct sunlight as there can be considerable rise in temperature inside the car.
- Do not use any commercially available stabilizer and/or disc protector. If you do, the disc and the player may be damaged.
- After playing, store the disc in its case.

On cleaning

- Before playing, clean the disc with a cleaning cloth. Wipe the disc from the center out.



- Do not use solvents such as benzine, thinner, commercially available cleaners or anti-static spray intended for vinyl LPs.

Troubleshooting

If you experience any of the following difficulties while using the player, use this troubleshooting guide to help you remedy the problem. Should any problem persist, consult your nearest Sony dealer.

There's no sound.

- ➔ Check that the player is connected securely.
- ➔ Make sure you operate the amplifier correctly.
- ➔ Adjust the playback level using the LINE OUT/PHONE LEVEL control.
- ➔ The DIGITAL OUT indicator on the player is turned off when making digital connections on CDP-XA7ES. Press DIGITAL OUTPUT to turn on the indicator.
- ➔ The BALANCED OUT switch on the rear is set to OFF when making balanced connections on CDP-XA7ES. Set the switch to ON.

The CD does not play.

- ➔ There's no CD inside the player. Insert a CD.
- ➔ Use the stabilizer. (CDP-XA7ES/XA5ES only)
- ➔ Place the CD with the label side up on the disc tray correctly.
- ➔ Clean the CD (see page 22).
- ➔ Moisture has condensed inside the player. Remove the disc and leave the player turned on for about an hour (see page 21).

The recording level has changed.

- ➔ When you connect the amplifier via the VARIABLE LINE OUT jacks, the recording level changes if you adjust the LINE OUT/PHONE LEVEL control on the player or press LINE OUT LEVEL on the remote during recording.

The remote does not function.

- ➔ Remove the obstacles in the path of the remote and the player.
- ➔ Point the remote at the remote sensor  on the player.
- ➔ Replace all the batteries in the remote with new ones if they are weak.

Specifications

Compact disc player

Laser	Semiconductor laser
Wavelength	780 – 790 nm
Frequency response	2 Hz to 20 kHz ± 0.3 dB
Dynamic range	More than 100 dB
Harmonic distortion	CDP-XA7ES: Less than 0.0015% CDP-XA5ES: Less than 0.0017% CDP-XA3ES: Less than 0.0018%

Outputs

CDP-XA7ES

	Jack type	Maximum output level	Load impedance
LINE OUT (FIXED)	Phono jacks	2 V (at 50 kilohms)	Over 10 kilohms
LINE OUT (VARIABLE)	Phono jacks	2 V (at 50 kilohms)	Over 50 kilohms
BALANCED OUT	XLR-3-32	2V (at 50 kilohms)	600 ohms
DIGITAL OUT (OPTICAL)	Optical output connector	-18 dBm	Wave length: 660 nm
DIGITAL OUT (COAXIAL)	Coaxial output connector	0.5Vp-p (75 ohms)	75 ohms
PHONES	Stereo phone jack	100 mW	32 ohms

CDP-XA5ES

	Jack type	Maximum output level	Load impedance
LINE OUT (FIXED)	Phono jacks	2 V (at 50 kilohms)	Over 10 kilohms
LINE OUT (VARIABLE)	Phono jacks	2 V (at 50 kilohms)	Over 50 kilohms
DIGITAL OUT (OPTICAL)	Optical output connector	-18 dBm	Wave length: 660 nm
DIGITAL OUT (COAXIAL)	Coaxial output connector	0.5Vp-p (75 ohms)	75 ohms
PHONES	Stereo phone jack	28 mW	32 ohms

CDP-XA3ES

	Jack type	Maximum output level	Load impedance
LINE OUT (FIXED)	Phono jacks	2 V (at 50 kilohms)	Over 10 kilohms
LINE OUT (VARIABLE)	Phono jacks	2 V (at 50 kilohms)	Over 50 kilohms
DIGITAL OUT (OPTICAL)	Optical output connector	-18 dBm	Wave length: 660 nm
PHONES	Stereo phone jack	28 mW	32 ohms

General

Power requirements

Where purchased	Power requirements
Europe	220 V – 230 V AC, 50/60 Hz
U.S.A., Canada	120 V AC, 60 Hz
Australia	240 V AC, 50 Hz
Other countries	110 V – 120 V or 220 V – 240 V AC, adjustable, 50/60 Hz

Power consumption

CDP-XA7ES: 28 W
CDP-XA5ES: 20 W
CDP-XA3ES: 17 W (for Europe and Australia)
19 W (for U.S.A. and Canada)

Dimensions (approx.) (w/h/d)

CDP-XA7ES: 430 × 125 × 375 mm (17 × 5 × 14 7/8 in.) incl. projecting parts
CDP-XA5ES: 430 × 125 × 370 mm (17 × 5 × 14 5/8 in.) incl. projecting parts
CDP-XA3ES: 430 × 125 × 345 mm (17 × 5 × 13 5/8 in.) incl. projecting parts

Mass (approx.)

CDP-XA7ES: 15.0 kg (33 lbs 1 oz)
CDP-XA5ES: 13.5 kg (29 lbs 12 oz)
CDP-XA3ES: 6.6 kg (14 lbs 9 oz)

Supplied accessories

- Audio cord (2 phono plugs – 2 phono plugs) (1)
- Remote commander (remote) (1)
- Sony SUM-3 (NS) batteries (2)
- Stabilizer (1) (CDP-XA7ES/XA5ES only)

Design and specifications are subject to change without notice.

Index

A, B

- A-B repeat 12
- AMS 5, 11
- Automatic Music Sensor. *See* AMS
- Auto Space 18

C

- Connecting 6, 8
- Continuous Play 5
- Custom Files 18
 - Custom Index 19
 - Delete Bank 20
 - what you can do with 18
 - Custom Index 19
 - Custom Index Play 20
 - Custom Index Single Play 20

D

- Delete Bank 20
- Delete Play 14
- Delete Shuffle Play 13, 14

E

- Editing. *See* Recording
- Erasing
 - Custom Files 19
 - Custom Index 20
 - Delete Bank 21

F, G

- Fading 16
- Time Fade 17

H

- Half disc (HALF) 16, 17
- Handling CDs 22
- Hookups 6, 8
 - overview 6, 8

I

- Index 11
 - Custom 19

J, K

- Just Edit 15

L

- Last mode memory 18
- Locating
 - by monitoring 11
 - by observing the display 11
 - by scanning 11
 - directly 11
 - using AMS 11
 - using Custom Index 20
 - using index 11

M, N, O

- Music Scan 11

P, Q

- Peak Search 17
- Playback
 - Continuous Play 5
 - Custom Index Play 20
 - Custom Index Single Play 20
 - Delete Play 14
 - Delete Shuffle Play 13, 14
 - Program Play 13
 - Repeat Play 12
 - Shuffle Play 13
- Program 13
 - changing 14
 - checking 14
 - for recording 15
 - Program Edit 15

R

- Recording 15
 - a program 15
 - using Just Edit 15
 - using Time Edit 15
 - Remaining time 10
 - Remote control 6
 - Repeating
 - all 12
 - a specific portion 12

S

- Scanning. *See* Music Scan
- Searching. *See* Locating
- Shuffle Play 13
- Stabilizer 5
- Storing
 - information about CDs 18
 - specific tracks 20

T

- Time Edit 15
- Time Fade 17
- Total playing time 10
- Troubleshooting 22
- Turning off the music calendar 10

U

- Unpacking 6

V, W, X, Y, Z

- Voltage selector 9

Names of controls

Buttons

- A↔B 12
- AUTO SPACE 18
- CHECK 14
- C.INDEX 19
- CLEAR 14
- CONTINUE 5
- DIGITAL OUTPUT 7
- DISPLAY MODE 10
- EDIT/TIME FADE 16, 17
- ERASE 20, 21
- FADER 17
- FILE 19, 20
- INDEX ◀/▶ 11, 20
- LINE OUT LEVEL 7, 9
- MUSIC SCAN 11
- ≡ OPEN/CLOSE 5
- PEAK SEARCH 17
- PLAY MODE 5
- PROGRAM 13
- REPEAT 12
- SHUFFLE 13
- ◀◀/▶▶ SLOW 11
- TIME 10
- ▶ 5
- ⏏ 5
- 5
- ◀◀/▶▶ 11
- ◀◀/▶▶ 5, 11
- >12 11
- >20 11
- Number 11

Switch

- POWER 4

Control

- LINE OUT/PHONE LEVEL 4

Jack

- PHONES 4

Others

- Disc tray 5
- Display 10
- Stabilizer 5
- Ⓜ 6

AVERTISSEMENT

Pour prévenir tout risque d'incendie ou d'électrocution, gardez cet appareil à l'abri de la pluie ou de l'humidité. Pour prévenir tout risque d'électrocution, abstenez-vous d'ouvrir le boîtier. Confiez l'entretien de votre lecteur exclusivement à un personnel qualifié.

Le composant laser de cet appareil est capable d'émettre des radiations dépassant la limite pour la Classe 1.

CLASS 1 LASER PRODUCT
LUOKAN 1 LASERLAITE
KLASS 1 LASERAPPARAT

Cet appareil entre dans la catégorie des produits LASER DE CLASSE 1. L'ÉTIQUETTE INDIQUANT L'APPARTENANCE DE CE LECTEUR A LA CLASSE 1 est apposée à l'arrière du boîtier.

L'étiquette de mise en garde qui suit est apposée à l'intérieur de l'appareil.

CAUTION	: INVISIBLE LASER RADIATION WHEN OPEN. AVOID EXPOSURE TO BEAM.
ADVARSEL	: USYNKLIG LASERSTRÅLNING VID ÖPPNING NÄR BRUKER-REPARATURSYSTEM EN OJDE AF FUNKTION. UNDGA UDSÆTTELSE FOR STRÅLING.
VARO!	: AINHTÄRSÄ JA SUOJAUMILITUS OHJETTAESSA OLET ALTIINA LASERÄÄRTÄVYLLE.
VARNING	: LASERSTRÅLING NÄR DESSA DEL AR ÖPPNAD OCH/ELLER NÄR UPPRÄTTNING.
ADVARSEL	: USYNKLIG LASERSTRÅLING NÄR DESSA DELAR ÖPPNAS. UNDGA EXPOSERING FOR STRÅLEN.

Pour les utilisateurs au Canada

ATTENTION

POUR PREVENIR LES CHOCS ELECTRIQUES, NE PAS UTILISER CETTE FICHE POLARISEE AVEC UN PROLONGATEUR, UNE PRISE DE COURANT OU UNE AUTRE SORTIE DE COURANT, SAUF SI LES LAMES PEUVENT ETRE INSEREES A FOND SANS EN LAISSER AUCUNE PARTIE A DECOUVERT.

Bienvenue !

Nous vous remercions d'avoir fait l'acquisition de ce lecteur de disques compacts Sony. Avant de faire fonctionner cet appareil, nous vous recommandons de lire attentivement le présent mode d'emploi et de le conserver pour toute référence ultérieure.

A propos de ce manuel

Les instructions fournies dans le présent mode d'emploi concernent les modèles CDP-XA7ES, CDP-XA5ES et CDP-XA3ES. Sauf mention contraire, le modèle utilisé pour les illustrations est le CDP-XA5ES. Toute différence de fonctionnement est clairement précisée dans le texte, par exemple "CDP-XA7ES uniquement."

Conventions

- Les instructions fournies dans ce manuel portent sur les commandes du lecteur. Vous pouvez également utiliser les commandes que comporte votre télécommande si celles-ci portent le même nom ou un nom similaire à celles de votre lecteur de disques compacts.
- Les symboles suivants apparaissent dans ce mode d'emploi:



Ce symbole indique que vous pouvez effectuer l'opération correspondante en vous servant de la télécommande.



Ce symbole indique un conseil ou une astuce facilitant l'opération envisagée.

TABLE DES MATIERES

Lecture d'un disque compact.....	4
----------------------------------	---

Préparation

Déballage	6
Raccordement du système (CDP-XA7ES)	6
Raccordement du système (CDP-XA5ES/XA3ES)	8

Lecture de disques compacts

Utilisation de la fenêtre d'affichage	10
Localisation d'une plage déterminée	11
Localisation d'un passage déterminé sur une plage	11
Lecture de plages répétée	12
Lecture dans un ordre quelconque (lecture aléatoire)	13
Création de programmes musicaux (lecture programmée)	13
Lecture de plages spécifiques (lecture sélective)	14

Enregistrement de disques compacts

Enregistrement de votre propre programme	15
Enregistrement d'un disque compact en spécifiant la durée d'enregistrement (montage temporel/montage précis)	15
Fondu enchaîné d'entrée et de sortie	16
Quelques conseils utiles pour l'enregistrement	17

Mémorisation d'informations sur les disques compacts (fichiers de lecture personnalisée)

Que pouvez-vous faire avec les fichiers de lecture personnalisée?	18
Indexation d'un disque (index personnalisé)	19
Mémorisation de plages déterminées d'un disque (suppression de bloc)	20

Informations complémentaires

Précautions	21
Remarques sur les disques compacts	22
Dépannage	22
Spécifications	23

Index

Index	24
-------------	----

Lecture d'un disque compact

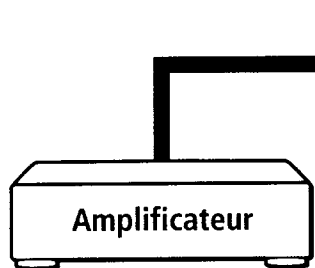

1 Mettez l'amplificateur sous tension et sélectionnez la position lecteur de disques compacts.

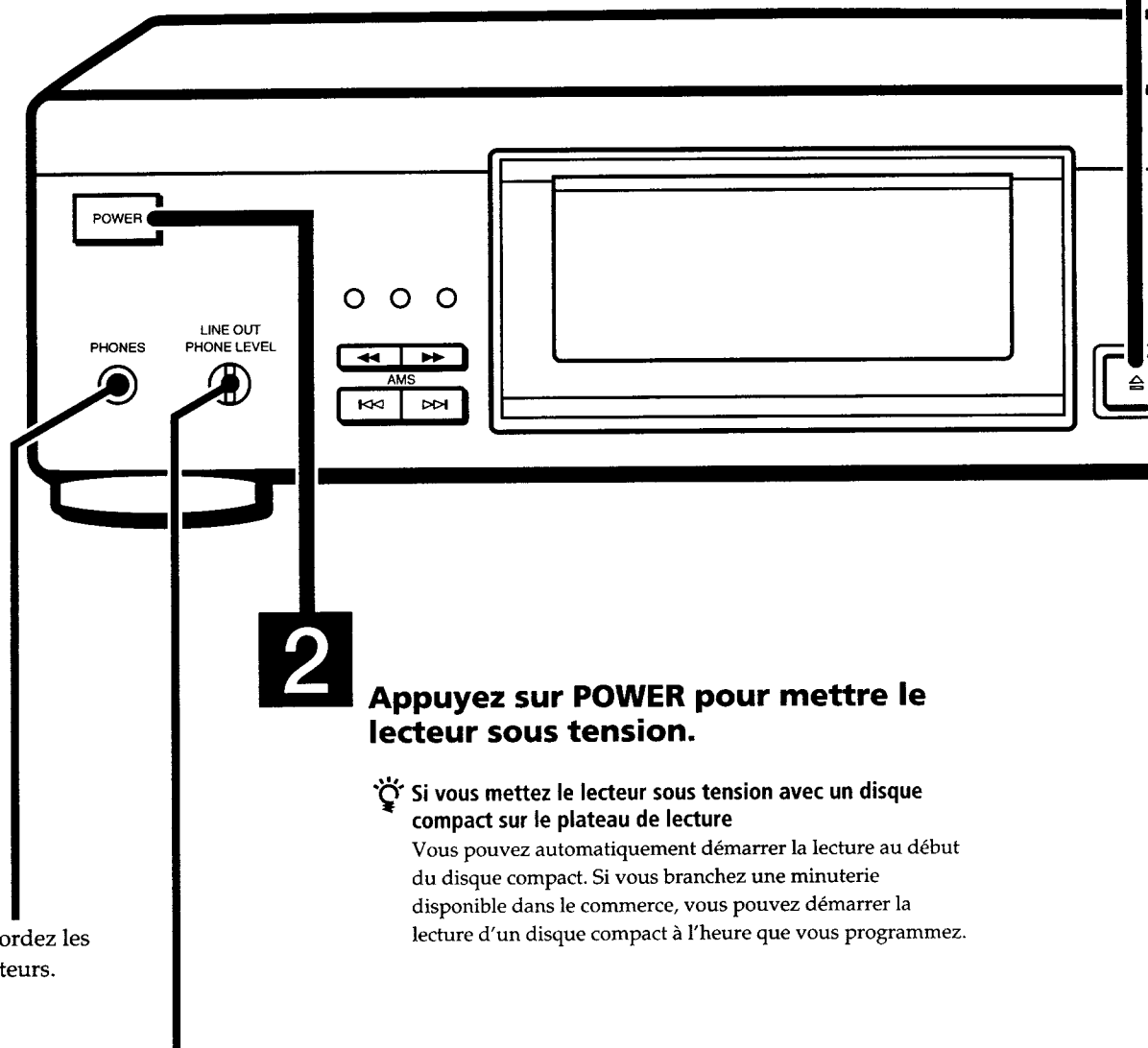

2

Appuyez sur POWER pour mettre le lecteur sous tension.

 Si vous mettez le lecteur sous tension avec un disque compact sur le plateau de lecture
Vous pouvez automatiquement démarrer la lecture au début du disque compact. Si vous branchez une minuterie disponible dans le commerce, vous pouvez démarrer la lecture d'un disque compact à l'heure que vous programmez.

Raccordez les écouteurs.

Régalez le volume des écouteurs.

3

Appuyez sur \triangle OPEN/CLOSE et placez un disque sur le plateau de lecture.

• CDP-XA7ES/XA5ES

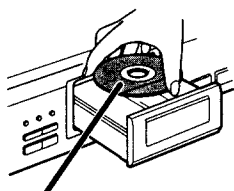

La face imprimée vers le haut

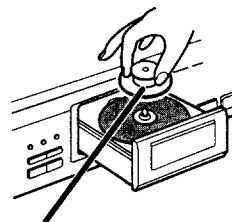

Placez le stabilisateur fourni sur le disque compact.

Si l'indication "-----" apparaît dans la fenêtre d'affichage

Placez le stabilisateur fourni sur le disque compact. Sinon, l'indication suivante s'affiche.

• For CDP-XA3ES

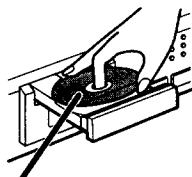

La face imprimée vers le haut

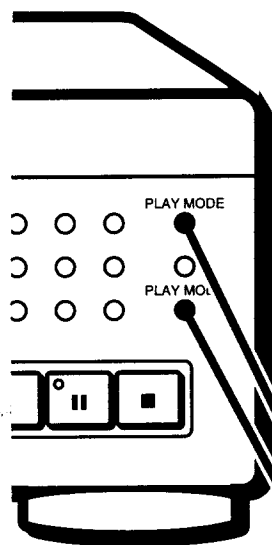

PLAY MODE (CDP-XA5ES/XA3ES)

PLAY MODE (CDP-XA7ES)

4

Appuyez sur \blacktriangleright .

Le plateau de lecture se referme et le lecteur reproduit toutes les plages une fois (lecture continue).

Réglez le volume sur l'amplificateur.

Pour arrêter la lecture

Appuyez sur \blacksquare .

Si vous voulez	Appuyez sur
Activer la pause	\parallel
Reprendre la lecture après la pause	\parallel ou \blacktriangleright
Passer à la plage suivante	$\blacktriangleright \blacktriangleleft$
Revenir à la plage précédente	$\blacktriangleleft \blacktriangleright$
Arrêter la lecture et retirer le disque compact	\triangle OPEN/CLOSE

Remarque

A l'étape 3, ne placez pas deux ou plusieurs disques compacts en même temps.

Sinon, vous risquez d'endommager les disques et/ou le lecteur.

Si la lecture ne commence pas par la première plage

Appuyez plusieurs fois de suite sur PLAY MODE jusqu'à ce que "SHUFFLE", "PROGRAM" et "CUSTOM INDEX" disparaissent de la fenêtre d'affichage (ou appuyez sur CONTINUE sur la télécommande).

Déballage

Assurez-vous que les accessoires suivants vous ont été livrés:

- Câble de connexion audio (1)
- Télécommande (1)
- Piles Sony SUM-3 (NS) (2)
- Stabilisateur (1) (CDP-XA7ES/XA5ES uniquement)

Introduisez les piles dans la télécommande

La télécommande fournie vous permet de commander le lecteur à distance.

Introduisez deux piles R6 (AA) en faisant correspondre les pôles + et - des piles. Lorsque vous utilisez la télécommande, orientez-la vers le capteur de télécommande  du lecteur.

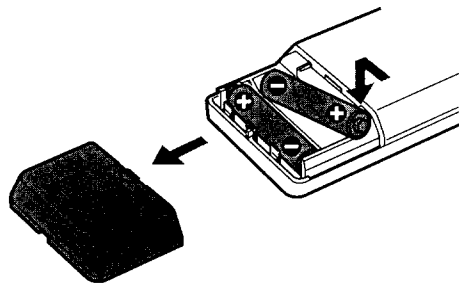

Quand remplacer les piles

Dans des conditions d'utilisation normales, les piles devraient durer environ six mois. Si la télécommande n'agit plus sur le lecteur, remplacez simultanément les deux piles.

Remarques

- N'abandonnez pas la télécommande à proximité d'une source de chaleur importante ou d'un endroit humide.
- Ne laissez tomber aucun corps étranger dans le boîtier de la télécommande en particulier lors du remplacement des piles.
- N'exposez pas le capteur de télécommande à la lumière directe du soleil ou d'un luminaire. Cela risque de provoquer un dysfonctionnement.
- Si vous n'utilisez pas la télécommande pendant une période prolongée, retirez les piles afin de prévenir tout risque de détérioration engendrée par la corrosion ou une fuite éventuelle des piles.

Raccordement du système (CDP-XA7ES)

Vue d'ensemble

Cette section décrit le raccordement du lecteur de disques compacts à un amplificateur. Avant de réaliser la connexion, n'oubliez pas de mettre hors tension chacun des appareils concernés.

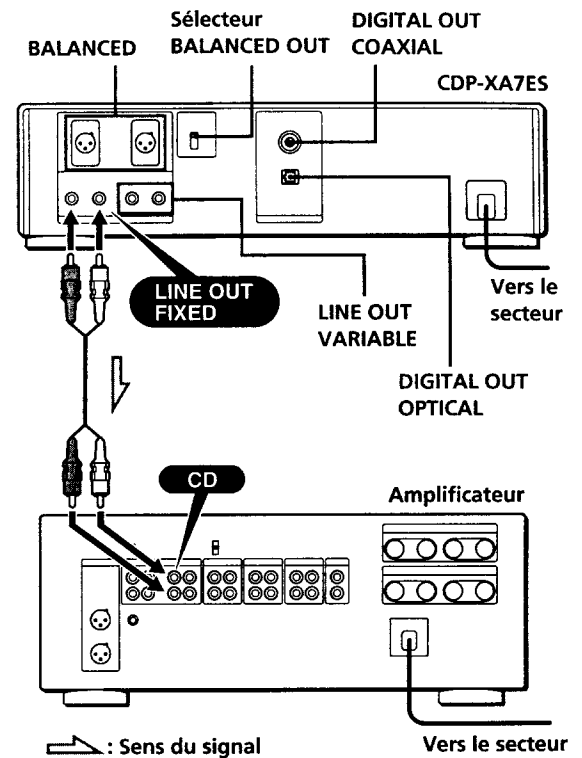

Câbles de connexion requis

■ Connexions analogiques

- Cordon audio (fourni) (1)

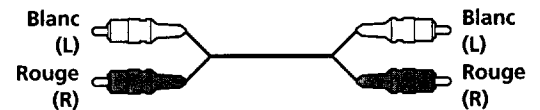

- Connecteur Cannon XLR-3-32 ou équivalent (non fourni)



■ Connexions numériques

- Câble optique POC-15 (non fourni)



- Câble coaxial (non fourni)



Raccordement

■ Connexions analogiques

Lors du raccordement d'un câble audio, assurez-vous que le code de couleur du câble correspond à celui des prises appropriées sur les différents appareils raccordés: rouge (droit) sur rouge et blanc (gauche) sur blanc. Assurez-vous de la qualité des connexions afin de prévenir les bruits de souffle et les parasites.

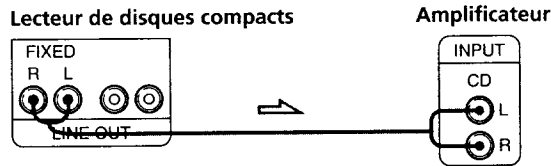

• Si vous disposez d'un amplificateur de puissance analogique

Branchez l'amplificateur sur les prises VARIABLE LINE OUT en vous servant du câble audio fourni avec l'appareil. La commande LINE OUT/PHONE LEVEL du lecteur ou les touches LINE OUT LEVEL de la télécommande permettent de régler le niveau de sortie.

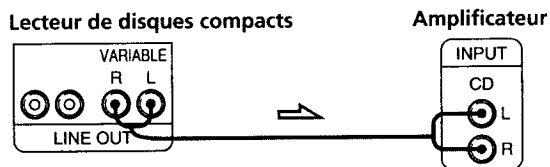

• Si vous disposez d'un amplificateur à connecteurs d'entrée synchrones

Raccordez l'amplificateur via les connecteurs BALANCED à l'aide du connecteur Cannon XLR-3-32 ou équivalent (non fourni). Le raccordement synchrone est à peine affecté par les parasites externes et est souvent utilisé par les professionnels en studio dans les stations de radiodiffusion.

Connecteur Cannon XLR-3-32 ou équivalent (non fourni)

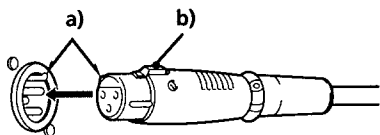

- Pour brancher le connecteur, alignez ces positions et enfichez fermement le connecteur.
- Pour enlever le connecteur, tirez sur le connecteur tout en appuyant sur ce bouton de verrouillage.

Attribution des broches



Pour l'Europe	Pour les U.S.A. et le Canada
1: GND	1: GND
2: HOT	2: COLD
3: COLD	3: HOT

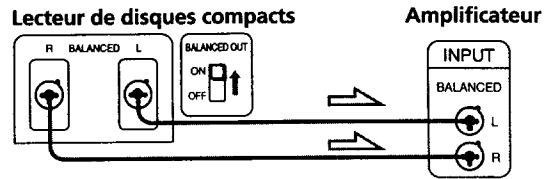

Après avoir établi ces connexions, réglez le sélecteur BALANCED OUT à l'arrière de l'appareil sur ON. Si vous n'utilisez pas la sortie synchrone, ramenez le sélecteur sur OFF.

■ Connexions numériques

Vous ne pouvez éviter une altération du signal pendant la transmission parce que la sortie du signal musical via les connecteurs de sortie numériques conserve sa forme numérique. Vous pouvez raccorder un composant numérique comme un amplificateur numérique, un convertisseur N/A, un lecteur DAT ou MD. Si vous raccordez un lecteur DAT ou MD, vous pouvez réaliser des enregistrements numériques au départ de disques compacts.

Attention que, si vous établissez ce raccordement, vous ne pouvez pas utiliser la fonction de fondu enchaîné d'entrée et de sortie (page 16).

• Si vous disposez d'un composant numérique doté d'un connecteur d'entrée optique numérique

Raccordez le composant via le connecteur DIGITAL OUT (OPTICAL) à l'aide du câble optique (non fourni). Retirez le capuchon et branchez le câble optique.

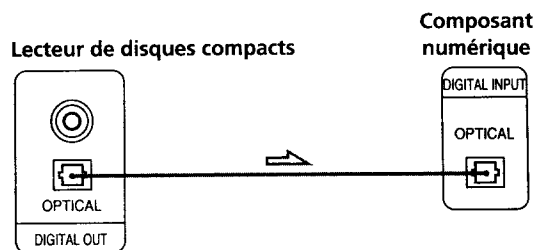

Après avoir établi les connexions, appuyez sur DIGITAL OUTPUT sur le lecteur pour activer l'indicateur DIGITAL OUT.

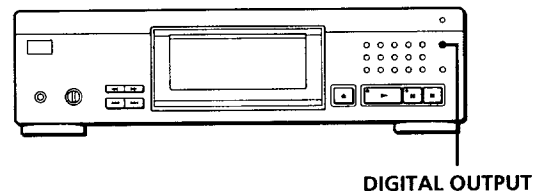

- Si vous disposez d'un composant numérique doté d'un connecteur d'entrée coaxial numérique
Raccordez le composant via le connecteur DIGITAL OUT (COAXIAL) à l'aide du câble coaxial (non fourni).

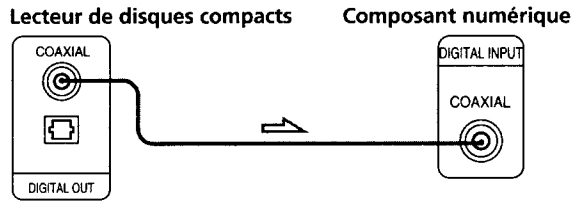

Après avoir établi les connections, appuyez sur DIGITAL OUTPUT sur le lecteur pour activer l'indicateur DIGITAL OUT.

Remarque

Si vous effectuez le raccordement via le connecteur DIGITAL OUT, des parasites peuvent se manifester lorsque vous activez la lecture d'un disque compact autre que musical, comme un CD-ROM.

Branchement du cordon d'alimentation

Branchez le cordon d'alimentation sur une prise murale.

Enlever le feuillet d'avertissement

Le feuillet d'avertissement se trouve sur le lecteur. Enlevez le feuillet d'avertissement avant d'utiliser le lecteur.

Et maintenant?

Votre lecteur est à présent prêt à l'emploi.
Si vous n'êtes pas familiarisé au mode de lecture des disques compacts, reportez-vous à la section "Lecture d'un disque compact" à la page 4.
Passez ensuite aux sections suivantes pour les autres opérations.

Raccordement du système (CDP-XA5ES/XA3ES)

Vue d'ensemble

Cette section décrit le raccordement du lecteur de disques compacts à un amplificateur. Avant de réaliser la connexion, n'oubliez pas de mettre hors tension chacun des appareils concernés.

■ CDP-XA5ES

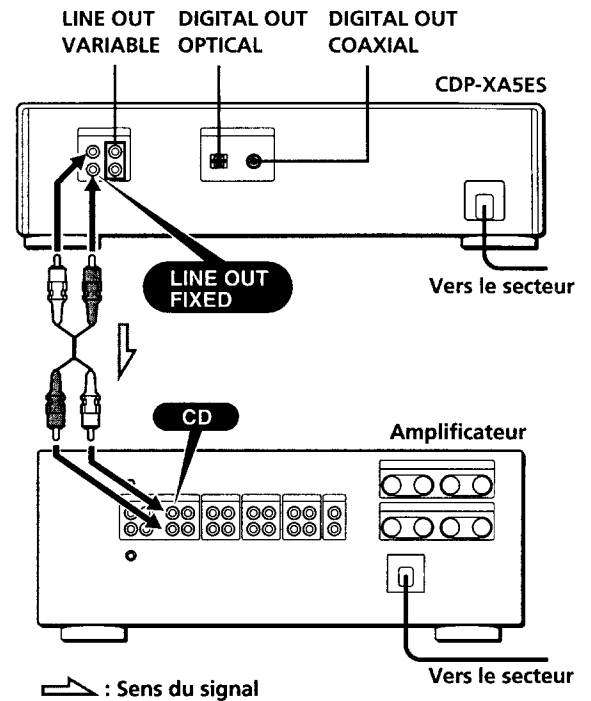

■ CDP-XA3ES

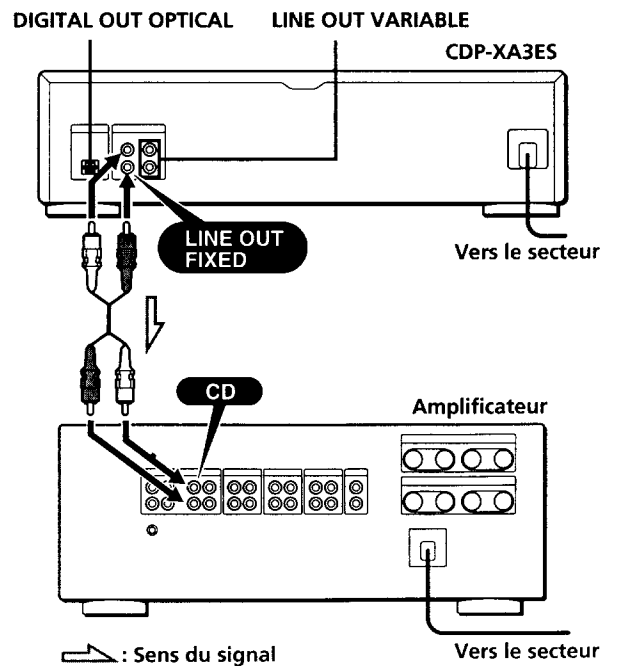

Câbles de connexion requis

■ **Connexions analogiques**

- Cordon audio (fourni) (1)

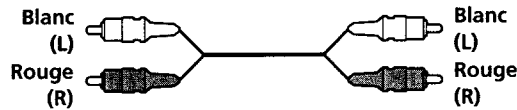

■ **Connexions numériques**

- Câble optique POC-15 (non fourni)



- Câble coaxial (non fourni) (CDP-XA5ES uniquement)



Raccordement

■ **Connexions analogiques**

Lors du raccordement d'un câble audio, assurez-vous que le code de couleur du câble correspond à celui des prises appropriées sur les différents appareils raccordés: rouge (droit) sur rouge et blanc (gauche) sur blanc. Assurez-vous de la qualité des connexions afin de prévenir les bruits de souffle et les parasites.

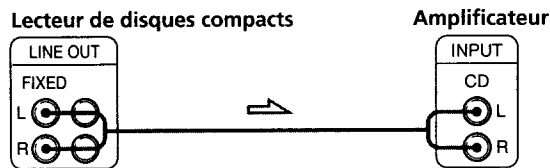

- **Si vous disposez d'un amplificateur de puissance analogique**

Branchez l'amplificateur sur les prises VARIABLE LINE OUT en vous servant du câble audio fourni avec l'appareil. La commande LINE OUT/PHONE LEVEL du lecteur ou les touches LINE OUT LEVEL de la télécommande permettent de régler le niveau de sortie.

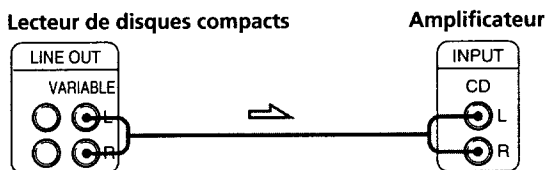

■ **Connexions numériques**

Attention que, si vous établissez ce raccordement, vous ne pouvez pas utiliser les fonctions de fondu enchaîné d'entrée et de sortie (page 16) ni le fondu programmé (page 17).

- **Si vous disposez d'un composant numérique doté d'un connecteur d'entrée optique numérique**

Raccordez le composant via le connecteur DIGITAL OUT (OPTICAL) à l'aide du câble optique (non fourni). Retirez le capuchon et branchez le câble optique.

Lecteur de disques compacts Composant numérique

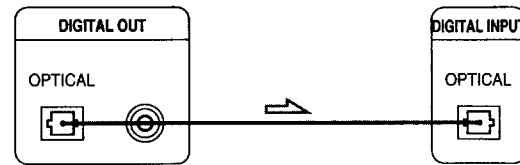

- **Si vous disposez d'un composant numérique doté d'un connecteur d'entrée coaxial numérique (CDP-XA5ES uniquement)**

Raccordez le composant via le connecteur DIGITAL OUT (COAXIAL) à l'aide du câble coaxial (non fourni).

Lecteur de disques compacts Composant numérique

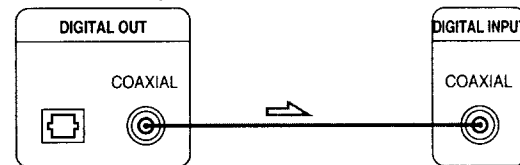

Remarque

Si vous effectuez le raccordement via le connecteur DIGITAL OUT, des parasites peuvent se manifester lorsque vous activez la lecture d'un disque compact autre que musical, comme un CD-ROM.

Réglage du sélecteur de tension (uniquement sur le CDP-XA3ES doté d'un sélecteur de tension)

Vérifiez si le sélecteur de tension situé sur le panneau arrière du lecteur est réglé sur la tension du réseau local. Si ce n'est pas le cas, réglez le sélecteur sur la position appropriée à l'aide d'un tournevis avant de raccorder le cordon d'alimentation à une prise murale.

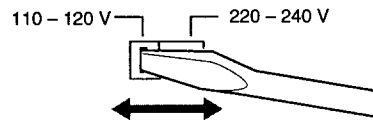

Branchement du cordon d'alimentation

Branchez le cordon d'alimentation sur une prise murale.

Enlever le feuillet d'avertissement (CDP-XA5ES uniquement)

Le feuillet d'avertissement se trouve sur le lecteur. Enlevez le feuillet d'avertissement avant d'utiliser le lecteur.

Et maintenant ?

Votre lecteur est à présent prêt à l'emploi.

Si vous n'êtes pas familiarisé au mode de lecture des disques compacts, reportez-vous à la section "Lecture d'un disque compact" à la page 4.

Passer ensuite aux sections suivantes pour les autres opérations.

Utilisation de la fenêtre d'affichage

La fenêtre d'affichage vous permet de vérifier les informations relatives au disque.

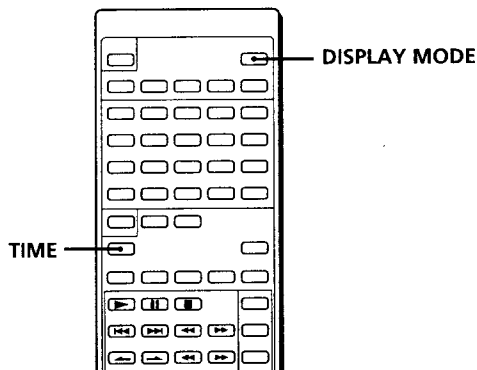
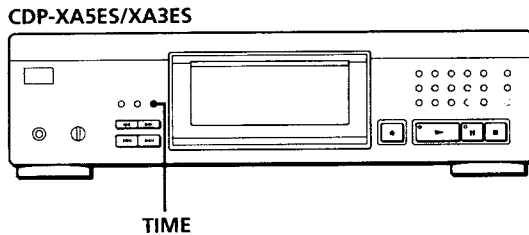

F
10

Vérification du nombre et de la durée totale de lecture des plages

Appuyez sur TIME avant de lancer la lecture. (Pour le CDP-XA7ES, utilisez la télécommande.)

La fenêtre d'affichage indique le nombre total de plages, la durée totale de lecture et le calendrier musical.

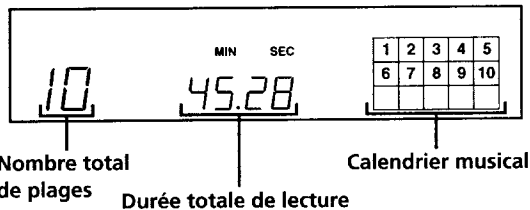

Lorsque vous êtes en mode de lecture aléatoire ("SHUFFLE" apparaît dans la fenêtre d'affichage, voir page 13), un temps d'accès vierge d'une seconde est inséré entre les plages. Cette durée supplémentaire est automatiquement ajoutée au temps de lecture total indiqué dans la fenêtre d'affichage.

Si le disque comporte plus de 15 plages, l'indication ► apparaît à côté du chiffre 15 dans le calendrier musical. Les informations apparaissent également lorsque vous appuyez sur OPEN/CLOSE pour refermer le plateau de lecture.

Informations affichées pendant la lecture d'un disque

Pendant la lecture d'un disque, la fenêtre d'affichage indique le numéro de la plage en cours, le numéro d'index, le temps de lecture et le calendrier musical.

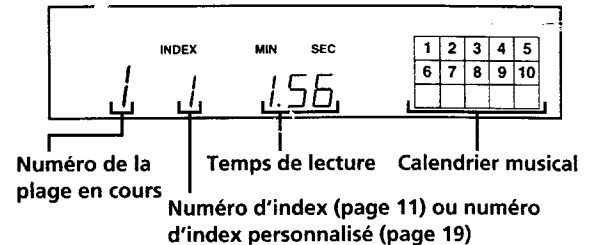

Les numéros de plages disparaissent du calendrier musical dès que la lecture est terminée.

Vérification de la durée restante

Pendant la lecture d'un disque, chaque pression sur la touche TIME fait changer l'indication dans la fenêtre d'affichage selon la séquence suivante. (Pour le CDP-XA7ES, utilisez la télécommande.)

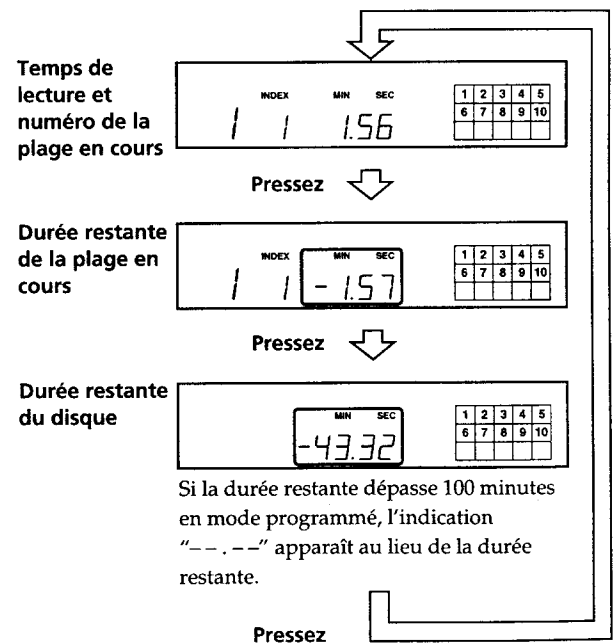

Si la durée restante dépasse 100 minutes en mode programmé, l'indication "----" apparaît au lieu de la durée restante.

Désactiver le calendrier musical dans la fenêtre d'affichage

Chaque fois que vous appuyez sur DISPLAY MODE sur la télécommande pendant la lecture d'un disque, le calendrier musical est alternativement activé et désactivé dans la fenêtre d'affichage.

Localisation d'une plage déterminée

Vous pouvez localiser rapidement une plage pendant la lecture d'un disque en vous aidant des touches **⏮/⏭** (AMS: détecteur automatique de musique) ou des touches numériques.

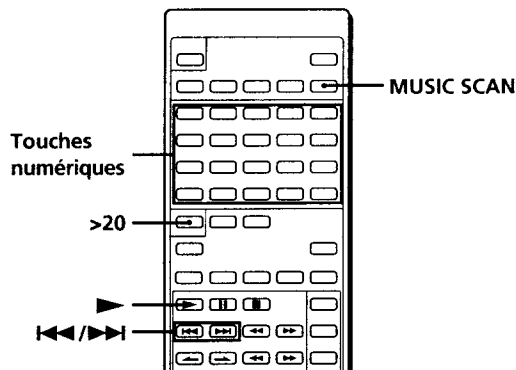
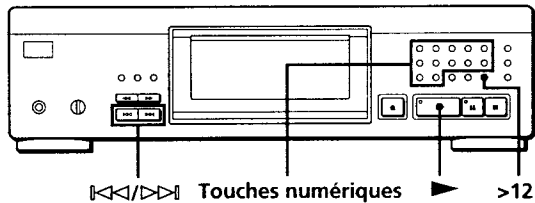

Pour localiser	Appuyez
L'une des plages suivantes	Plusieurs fois sur ⏭ jusqu'à ce que vous ayez localisé la plage de votre choix
La plage en cours ou l'une des plages précédentes	Plusieurs fois sur ⏮ jusqu'à ce que vous ayez localisé la plage de votre choix
Directement une plage déterminée	Sur la touche numérique correspondant à la plage
En balayant les 10 premières secondes de chaque plage (balayage des intros) 	Sur MUSIC SCAN avant de commencer la lecture ou pendant la lecture d'un disque. Lorsque vous avez localisé la plage de votre choix, appuyez sur ▶ pour entamer la lecture.

 **Lorsque vous localisez directement une plage dont le numéro est supérieur à 12 (ou à 20 si vous utilisez la télécommande)**

Appuyez d'abord sur **>12** (ou **>20** sur la télécommande), et ensuite sur les touches numériques correspondantes. Pour taper "0," utilisez la touche 10.

Exemple: Pour sélectionner la page 30

Appuyez d'abord sur **>12** (ou **>20** sur la télécommande), et ensuite sur 3 et sur 10.



 **Vous pouvez allonger le temps de lecture pendant le balayage des intros** 

Appuyez plusieurs fois sur **MUSIC SCAN** jusqu'à ce que la durée de lecture voulue (10, 20 ou 30) apparaisse dans la fenêtre d'affichage. La durée de lecture change de façon cyclique à chaque pression sur la touche.

Localisation d'un passage déterminé sur une plage

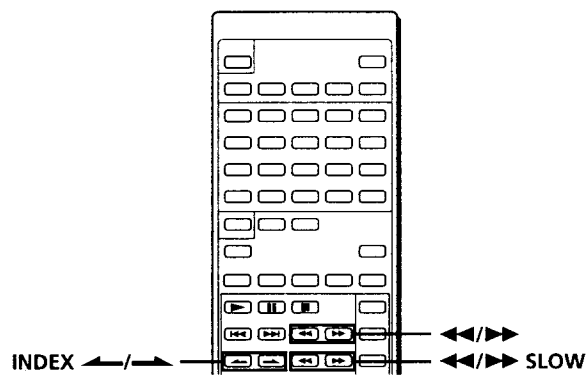
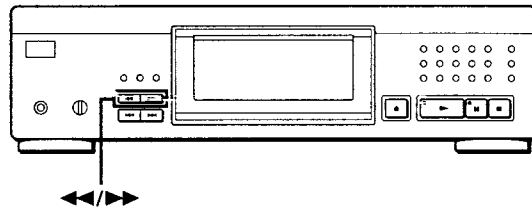
Vous pouvez localiser un passage particulier sur une plage pendant la lecture d'un disque.



Pour localiser un passage	Appuyez sur
En contrôlant le son	⏭ (avancer) ou sur ⏮ (reculer) et maintenez la touche enfoncée jusqu'à ce que vous arriviez au passage voulu
Lentement en contrôlant le son 	⏮/⏭ SLOW sur la télécommande et maintenez-la enfoncée jusqu'à ce que vous trouviez le passage
Rapidement en observant la fenêtre d'affichage pendant une pause	⏮/⏭ et maintenez la touche enfoncée jusqu'à ce que vous arriviez au passage voulu. Le son est coupé pendant cette opération.
A l'aide d'un index (uniquement sur les disques indexés) 	INDEX ⏮/⏭ plusieurs fois de suite sur la télécommande jusqu'à ce que vous trouviez le passage

 **Qu'est-ce qu'un index?**

Il s'agit d'un numéro qui sépare une plage ou un disque en plusieurs sections, ce qui vous permet de localiser facilement un endroit déterminé. Vous pouvez identifier les disques qui acceptent les numéros d'indexation en vérifiant l'emballage.

Remarque

Si l'indication "7 7" apparaît dans la fenêtre d'affichage, cela signifie que le disque est arrivé en fin de lecture pendant que vous mainteniez la touche **⏭** enfoncée. Appuyez sur **⏮** ou sur **⏮/⏭** pour revenir en arrière.

Lecture de plages répétée

Vous pouvez reproduire les plages plusieurs fois dans n'importe quel mode.

CDP-XA5ES/XA3ES

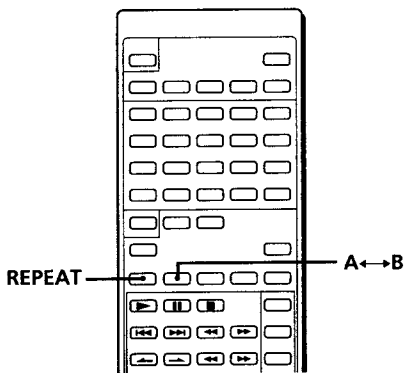
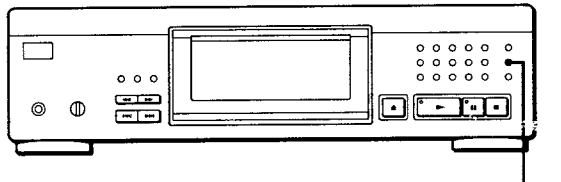

Appuyez sur REPEAT pendant la lecture d'un disque. (Pour le CDP-XA7ES, utilisez la télécommande.) L'indication "REPEAT" apparaît dans la fenêtre d'affichage. Le lecteur répète la lecture des plages de la façon suivante:

Lorsque le disque est reproduit en	Le lecteur répète la lecture
Lecture continue (page 5)	De toutes les plages
Lecture aléatoire (page 13)	De toutes les plages dans un ordre aléatoire
Lecture programmée (page 13)	Du même programme
Lecture sélective (page 14)	De l'ensemble des plages restantes
Lecture sélective et aléatoire (page 13, 14)	De l'ensemble des plages restantes dans un ordre quelconque
Lecture par index personnalisés (page 20)	De la section comprise entre deux numéros d'index

Pour annuler la lecture répétée

Appuyez plusieurs fois sur REPEAT jusqu'à ce que l'indication "REPEAT" disparaisse de la fenêtre d'affichage.

Répéter la lecture de la plage en cours

Vous pouvez activer la lecture répétée de la plage.

Pendant la lecture de la plage voulue, appuyez plusieurs fois de suite sur REPEAT jusqu'à ce que l'indication "REPEAT 1" apparaisse dans la fenêtre d'affichage. (Pour le CDP-XA7ES, utilisez la télécommande.)

Remarque

Vous ne pouvez répéter la lecture de la plage en cours si le disque est reproduit en mode de lecture par index personnalisés (voir page 20).

Répétition d'une phrase musicale spécifique (Répétition A↔B)

Vous pouvez lire à plusieurs reprises une phrase musicale spécifique appartenant à une plage donnée. Cette fonction peut s'avérer d'une grande utilité si vous souhaitez apprendre la musique ou les paroles des chansons de votre choix.

Remarque: cette fonction ne permet pas de répéter un passage en chevauchement sur deux plages musicales.

- 1 Le disque de votre choix étant en cours de lecture, appuyez sur A↔B de la télécommande dès que vous atteignez le point de départ (point A) de la plage dont vous souhaitez répéter la lecture. Les caractères "A-" de l'indication "REPEAT A-" affichée à la fenêtre d'affichage clignotent.
- 2 Dès que vous atteignez le point final (point B) du même passage, appuyez de nouveau sur A↔B. L'indication "REPEAT A-B" s'affiche. Le lecteur joue ce passage ou cette phrase musicale spécifique à plusieurs reprises.

Pour annuler cette répétition A↔B

Appuyez sur REPEAT.

Sélection d'un nouveau point de départ

Vous pouvez déplacer le passage à répéter en aval en changeant la position du point de départ.

- 1 Appuyez sur A↔B alors que le lecteur est en train de répéter le passage musical préalablement défini. Le point final B devient le nouveau point de départ A. Les caractères "A-" de l'indication "REPEAT A-" affichée à la fenêtre d'affichage clignotent.
- 2 Dès que vous atteignez le point final (point B), du passage, appuyez de nouveau sur A↔B. L'indication "REPEAT A-B" s'affiche. Le lecteur répète le passage musical compris entre le point de départ et le point final que vous venez de définir.

 Si vous souhaitez relancer la lecture à partir du point de départ A

Appuyez sur ► lors d'une répétition A↔B.

Lecture dans un ordre quelconque (lecture aléatoire)

Vous pouvez régler le lecteur pour qu'il "mélange" les plages musicales et les reproduise dans un ordre quelconque.

CDP-XA7ES

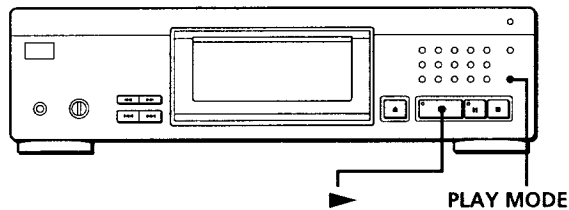

CDP-XA5ES/XA3ES

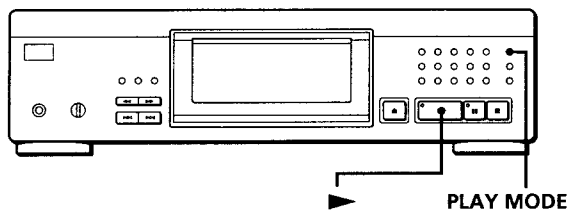

- 1 Appuyez plusieurs fois de suite sur PLAY MODE jusqu'à ce que l'indication "SHUFFLE" apparaisse dans la fenêtre d'affichage.
Si vous utilisez la télécommande, appuyez sur SHUFFLE.
- 2 Appuyez sur ► pour lancer la lecture aléatoire. L'indication [] s'affiche pendant que le lecteur "mélange" les plages.

Pour annuler la lecture aléatoire

Appuyez quatre fois sur PLAY MODE (ou CONTINUE sur la télécommande).

Vous pouvez activer la lecture aléatoire en cours de lecture

Appuyez une fois sur PLAY MODE (ou sur SHUFFLE sur la télécommande) et la lecture aléatoire démarre à partir de la plage en cours.

Vous pouvez supprimer les plages que vous ne souhaitez pas écouter lors d'une lecture aléatoire (lecture sélective et aléatoire)

Appuyez sur la touche numérique correspondant à la plage que vous souhaitez supprimer. Le numéro de cette plage et l'indication "OFF" s'affichent dans la fenêtre d'affichage, puis ce numéro de plage disparaît du calendrier musical. Si vous souhaitez réinsérer cette plage musicale, appuyez de nouveau sur la touche numérique correspondante. Pour réinsérer toutes les plages, appuyez sur ■ en mode d'arrêt.

Création de programmes musicaux (lecture programmée)

Vous pouvez ordonner la succession des plages d'un disque et ainsi créer votre propre programme musical. Le programme peut contenir jusqu'à 24 plages.

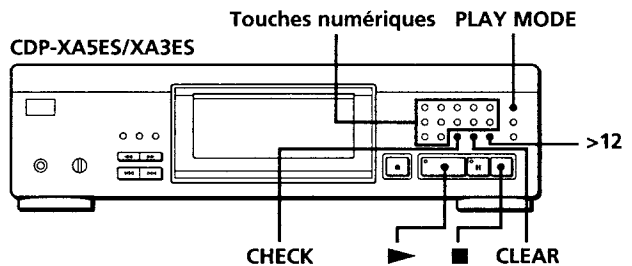
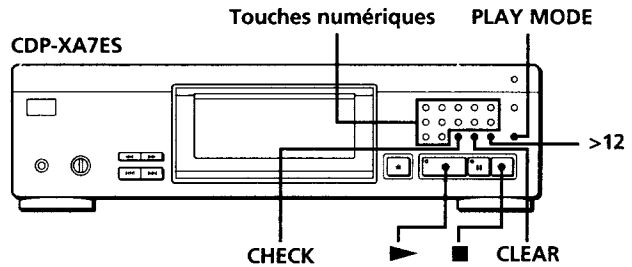

- 1 Appuyez plusieurs fois de suite sur PLAY MODE jusqu'à ce que l'indication "PROGRAM" apparaisse dans la fenêtre d'affichage.
Si vous utilisez la télécommande, appuyez sur PROGRAM.
- 2 Appuyez sur les touches numériques correspondant aux plages que vous souhaitez programmer dans l'ordre de votre choix. Pour programmer une plage dont le numéro est supérieur à 12 (ou à 20 lorsque vous utilisez la télécommande), utilisez la touche >12 (ou >20 sur la télécommande) (voir page 11).

Dernière plage programmée

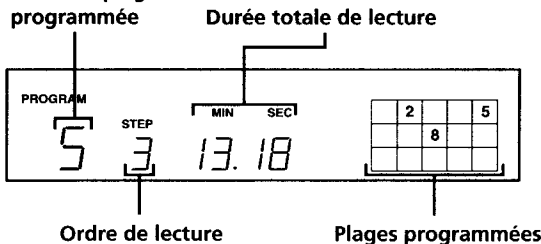

Si vous avez commis une erreur

Appuyez sur CLEAR et ensuite sur la touche numérique correcte.

- 3 Appuyez sur ► pour lancer la lecture de votre programme.

Pour annuler la lecture programmée

Appuyez trois fois sur PLAY MODE (ou CONTINUE sur la télécommande).

Le programme reste activé même à la fin de la lecture
 Vous pouvez relancer la lecture du programme en appuyant sur ►.

Remarques

- L'indication "--. --" apparaît dans la fenêtre d'affichage au lieu de la durée totale de lecture si elle dépasse 100 minutes.
- L'indication "FULL" apparaît dans la fenêtre d'affichage si vous essayez d'ajouter une plage à un programme qui en comprend déjà 24.

Vérification de l'ordre des plages

Vous pouvez vérifier votre programme avant ou après que vous avez activé la lecture.

Appuyez sur CHECK.

Chaque pression sur cette touche fait apparaître dans la fenêtre d'affichage les numéros de plage dans l'ordre programmé. Après la dernière plage du programme, la fenêtre d'affichage indique "End" et revient à l'indication de départ. Si vous vérifiez l'ordre des plages après avoir activé la lecture, la fenêtre d'affichage indique uniquement les numéros de plage restants.

Changer l'ordre des plages

Vous pouvez modifier votre programme avant de lancer la lecture.

Pour	Appuyez sur
Supprimer une plage	CHECK jusqu'à ce que la plage à supprimer apparaisse dans la fenêtre d'affichage et appuyez sur CLEAR
Supprimer la dernière plage du programme	CLEAR. Chaque pression sur cette touche supprime la dernière plage programmée.
Ajouter des plages à la fin du programme	Les touches numériques des plages à ajouter
Changer complètement le programme	■ (arrêt). Créez un nouveau programme selon la procédure de programmation.

Lecture de plages spécifiques (lecture sélective)

Vous pouvez supprimer les plages que vous ne souhaitez pas écouter pour ne jouer que les plages restantes.

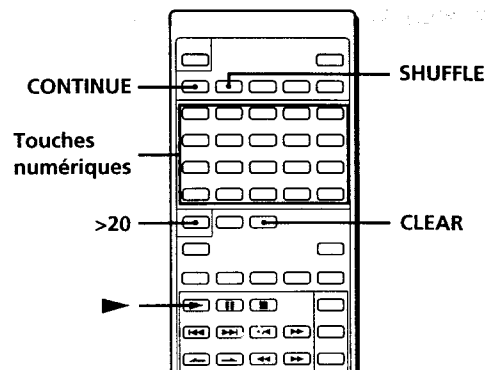

- 1 Appuyez sur SHUFFLE. L'indication "SHUFFLE" apparaît dans la fenêtre d'affichage.
- 2 Appuyez sur les touches numériques correspondant aux plages que vous souhaitez supprimer. Ces numéros de plage disparaissent du calendrier musical après l'affichage momentané "OFF". Pour supprimer une plage dont le numéro est supérieur à 20, servez-vous de la touche >20 (voir page 11).
- 3 Après avoir supprimé toutes les plages dont vous ne souhaitez pas la lecture, appuyez sur CONTINUE. L'indication "SHUFFLE" disparaît de la fenêtre d'affichage.
- 4 Appuyez sur ► pour lancer la lecture sélective.

Si vous avez commis une erreur

Appuyez sur la touche numérique correspondant à la plage voulue. L'indication "On" apparaît dans la fenêtre d'affichage et la plage correspondante est réinsérée.

Si vous appuyez sur PLAY MODE sur le lecteur au lieu de CONTINUE sur la télécommande

Les plages effacées seront restaurées. Exécutez cette opération à l'aide de la télécommande.

Pour annuler une lecture sélective

Appuyez sur ■ en mode d'arrêt.

Le lecteur garde en mémoire les plages préalablement éliminées même au terme de la lecture sélective considérée

Si vous appuyez sur ►, vous avez de nouveau la possibilité de ne jouer que les plages restantes.

Vous pouvez jouer ces plages musicales dans un ordre quelconque (lecture sélective et aléatoire)

Il suffit d'omettre l'étape 3 de la procédure présentée ci-avant.

Vous pouvez supprimer une plage en cours de lecture

Appuyez sur CLEAR lorsque la plage de votre choix est en cours de lecture. Le lecteur supprime cette plage et reprend la lecture en jouant la plage suivante.

Vous pouvez mémoriser les plages supprimées sur chaque disque

Voir "Mémorisation de plages déterminées d'un disque" à la page 20.

Enregistrement de votre propre programme

Vous pouvez enregistrer sur une cassette classique, audionumérique DAT ou sur un MD le programme que vous avez composé. Le programme peut comprendre jusqu'à 24 plages. En insérant une pause dans la programmation, vous pouvez diviser le programme en deux parties de manière à pouvoir l'enregistrer sur les deux faces d'une cassette.

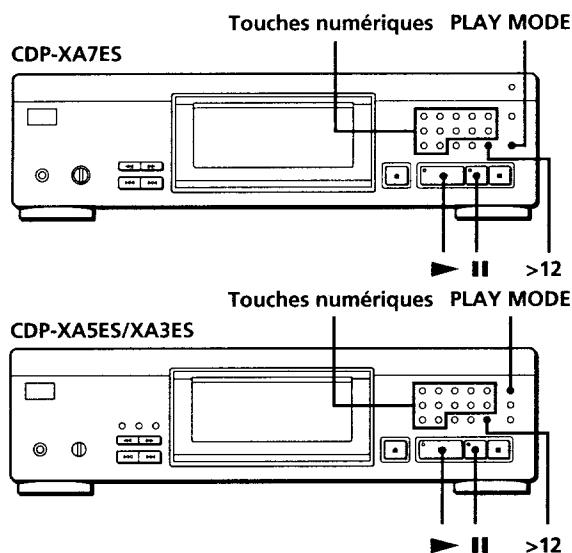

1 Créez votre propre programme (pour la face A lors de l'enregistrement sur une cassette) en contrôlant la durée totale de lecture indiquée dans la fenêtre d'affichage.

Appliquez les étapes 1 et 2 de la section "Création de programmes musicaux" à la page 13.

2 Si vous enregistrez sur les deux faces de la cassette, appuyez sur **II** pour insérer une pause. L'indication "P" apparaît dans la fenêtre d'affichage et le temps de lecture est ramené à "0.00." Si vous enregistrez sur une seule face de la cassette ou sur une DAT ou un MD, sautez cette étape et passez directement à l'étape 4.

Une pause est comptée comme une plage

Vous pouvez programmer jusqu'à 23 plages lorsque vous insérez une pause.

3 Répétez l'étape 1 pour créer un programme pour la face B.

4 Lancez l'enregistrement sur la platine et appuyez ensuite sur **▶** du lecteur. Si vous enregistrez sur les deux faces de la cassette, le lecteur passe en mode de pause à la fin du programme pour la face A.

5 Si vous enregistrez sur la face B, retournez la cassette et appuyez sur **▶** ou **II** du lecteur pour reprendre la lecture.

Vous pouvez vérifier la durée totale de lecture pendant la programmation (montage du programme)
Cette fonction vous aide à trouver la dernière plage qui pourra être enregistrée sur une face de la cassette.

- 1 Appuyez plusieurs fois de suite sur PLAY MODE jusqu'à ce que "PROGRAM" apparaisse dans la fenêtre d'affichage. (Si vous utilisez la télécommande, appuyez sur PROGRAM.)
- 2 Appuyez sur **◀◀** ou **▶▶** jusqu'à ce que la plage que vous souhaitez programmer apparaisse dans la fenêtre d'affichage.
Le temps de lecture total comprenant la plage sélectionnée apparaît dans la fenêtre d'affichage et le numéro d'incrément du programme clignote.
- 3 Appuyez sur PLAY MODE (ou PROGRAM sur la télécommande) pour confirmer votre sélection.
- 4 Répétez les étapes 2 et 3 pour programmer d'autres plages.

Pour vérifier et modifier votre programme

Voir page 14.

L'indication "SIDE-A" apparaît pendant la vérification du programme pour la face A et "SIDE-B" pour la face B.

Si des plages qui ne se suivent pas sur le disque sont programmées consécutivement (p. ex. 1, 3, 5, etc.)

Un temps d'accès vierge d'une seconde est inséré entre les plages.

Vous pouvez insérer automatiquement un blanc de 3 secondes entre chaque plage

Utilisez la fonction d'espacement automatique (voir page 18).

Enregistrement d'un disque compact en spécifiant la durée d'enregistrement (montage temporel/montage précis)

Vous ne pouvez utiliser cette fonction si votre lecteur est un CDP-XA7ES.

Vous pouvez imposer au lecteur de créer un programme dont l'étendue correspondra à la durée de la bande. Sélectionnez l'une des options qui suit:

- Montage temporel: création automatique d'un programme préservant l'ordre initial dans lequel les plages du disque traité sont agencées.
- Montage précis: agencement automatique de l'ordre dans lequel les plages sont jouées de façon à tenir compte de la longueur ou de la durée de la bande.

Le programme peut comprendre jusqu'à 24 plages (une pause insérée entre deux plages est comptée comme une plage).

Attention que les plages dont le numéro est supérieur à 24 ne peuvent être programmées.

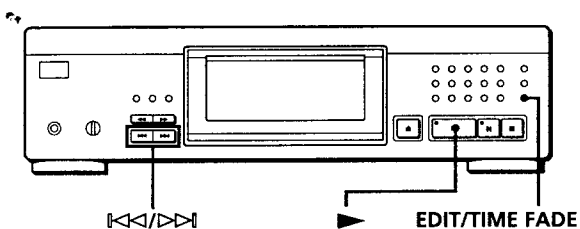

- Appuyez sur EDIT/TIME FADE avant de lancer la lecture en procédant comme suit:
 - Pour sélectionner l'option de montage temporel, appuyez une fois sur la touche. "EDIT" apparaît et "SIDE-A" clignote dans la fenêtre d'affichage.
 - Pour sélectionner l'option de montage précis, appuyez deux fois sur la touche. "JUST EDIT" apparaît et "SIDE-A" clignote dans la fenêtre d'affichage.
- Appuyez sur <<< ou sur >>> pour spécifier la longueur de bande. Chaque pression sur ces touches fait changer l'affichage selon la séquence ci-dessous, la longueur de bande d'une face suivant chaque indication.

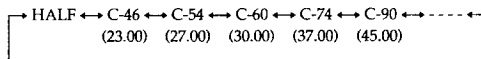

Si vous sélectionnez "HALF"

Le lecteur définit le programme de chaque face comme la moitié de la durée totale de lecture du disque. Attention que vous ne pouvez pas sélectionner "HALF" si le disque comprend plus de 24 plages.

- Appuyez sur EDIT/TIME FADE pour lancer la création du programme par le lecteur. La fenêtre d'affichage indique les plages à enregistrer. L'indication "SIDE-B" clignote dans la fenêtre d'affichage.
- Si vous enregistrez sur les deux faces de la cassette, appuyez à nouveau sur EDIT/TIME FADE. Le lecteur insère une pause, et crée le programme pour la face B. La fenêtre d'affichage indique les plages programmées. Si vous enregistrez sur une seule face de la cassette, de la DAT ou du MD, sautez cette étape.
- Lancez l'enregistrement sur la platine et appuyez ensuite sur ► du lecteur. Si vous enregistrez sur les deux faces de la cassette, le lecteur passe en mode de pause à la fin du programme pour la face A.
- Si vous enregistrez également sur la face B, retournez la cassette et appuyez sur ► ou || du lecteur pour reprendre la lecture.

Pour annuler le montage temporel/montage précis

Appuyez plusieurs fois de suite sur PLAY MODE jusqu'à ce que "SHUFFLE", "PROGRAM" et "CUSTOM INDEX" disparaissent de la fenêtre d'affichage (ou appuyez sur CONTINUE sur la télécommande).

Vous pouvez programmer en avance les plages de votre choix

Sélectionnez les plages avant d'appliquer la procédure ci-dessus. Le lecteur crée un programme avec les plages restantes. Dans ce cas, vous ne pouvez sélectionner "HALF" pour spécifier la longueur de bande.

Vous pouvez déterminer la longueur de bande de votre choix

Définissez la longueur de bande à l'aide des touches numériques. Pour taper "0," utilisez la touche 10. Exemple: Si la longueur de bande de l'une des faces est de 30 minutes 15 secondes. Appuyez sur 3, 10, 1 et 5.

Si des plages qui ne se suivent pas sur le disque sont programmées consécutivement (p. ex. 1, 3, 5, etc.)

Un temps d'accès vierge d'une seconde est inséré entre les plages.

Vous pouvez insérer automatiquement un blanc de 3 secondes entre chaque plage

Utilisez la fonction d'espacement automatique (voir page 18).

Pour vérifier et modifier votre programme



Voir page 14.

Fondu enchaîné d'entrée et de sortie

Vous pouvez réaliser manuellement un fondu enchaîné d'entrée ou de sortie pour éviter que les plages commencent et s'arrêtent brusquement. Attention que vous ne pouvez appliquer cet effet si vous utilisez le connecteur DIGITAL OUT.

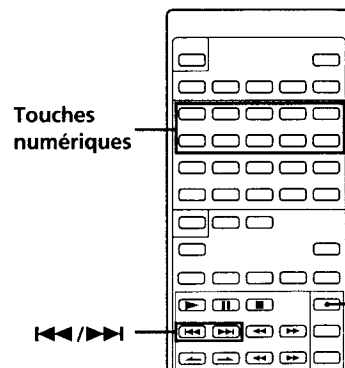
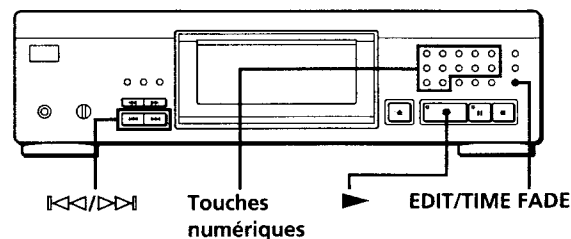
CDP-XA5ES/XA3ES



Pour	Appuyez sur FADER
Créer un fondu enchaîné d'entrée 	Pendant la pause. L'indication "FADE" clignote et un fondu enchaîné d'entrée est intégré.
Créer un fondu enchaîné de sortie 	Lorsque vous voulez commencer le fondu enchaîné de sortie. L'indication "FADE" clignote. Le fondu enchaîné de sortie est intégré et le lecteur passe en mode de pause.

Modification du temps d'évanouissement

Vous pouvez modifier le temps d'évanouissement en lui donnant une durée comprise entre 2 et 10 secondes lors de l'exécution de vos fondus sonores. Si vous n'intervenez pas, la durée du temps d'évanouissement par défaut s'élève à 5 secondes.

- 1 Appuyez sur FADER avant de lancer une lecture. L'indication "5 SEC" apparaît et "FADE" clignote dans la fenêtre d'affichage.
- 2 Appuyez sur la touche numérique appropriée pour spécifier le temps d'évanouissement.



Remarques

- Le temps d'évanouissement reste mémorisé même si vous mettez le lecteur hors tension.
- Si vous utilisez la fonction de personnalisation de lecture (page 18), le temps d'évanouissement est mémorisé pour chaque disque.

Fondu enchaîné de sortie à l'instant spécifié (fondu programmé)

Vous ne pouvez utiliser cette fonction si votre lecteur est un CDP-XA7ES.



Vous pouvez programmer le lecteur pour qu'il intègre automatiquement un fondu enchaîné de sortie en spécifiant le temps de lecture. Une fois défini, le fondu programmé est activé deux fois, en ce sens que la lecture se termine par un fondu enchaîné de sortie à la fin de chacune des faces de la cassette.

- 1 Appuyez trois fois sur EDIT/TIME FADE avant de lancer la lecture. Les indications "TIME FADE" et "SIDE-A" apparaissent dans la fenêtre d'affichage.
- 2 Appuyez sur  ou sur  pour spécifier le temps de lecture. Chaque pression sur ces touches fait changer l'affichage selon la séquence ci-dessous, la longueur de bande d'une face suivant chaque indication.



→ HALF ↔ C-46 ↔ C-54 ↔ C-60 ↔ C-74 ↔ C-90 →
(23.00) (27.00) (30.00) (37.00) (45.00)

Si vous sélectionnez "HALF"

Le lecteur définit le temps de lecture comme la moitié de la durée totale de lecture.

- 3 Appuyez sur  pour lancer la lecture. Au moment spécifié, le son de lecture s'évanouit, l'indication "FADE" clignote dans la fenêtre d'affichage et le lecteur passe en mode de pause. L'indication "SIDE-B" apparaît dans la fenêtre d'affichage.
- 4 Pour enregistrer sur la face B, retournez la cassette et appuyez sur  ou  du lecteur pour reprendre la lecture. Dans ce cas-ci également, la lecture se termine par un fondu enchaîné de sortie au moment spécifié.

Pour annuler le fondu programmé

Appuyez sur EDIT/TIME FADE, ou appuyez sur  ou  pendant la lecture d'un disque.

Vous pouvez déterminer le temps de lecture de votre choix

Reportez-vous à la section "Vous pouvez déterminer la longueur de bande de votre choix" à la page 16.

Vous pouvez changer de disque lors d'un fondu programmé

Si la lecture se termine avant le fondu enchaîné de sortie programmé (par exemple, si vous enregistrez des disques compacts sur une cassette), changez le disque. Le temps de fondu enchaîné de sortie est uniquement compté pendant la lecture.

Vous pouvez intégrer un fondu enchaîné d'entrée pour la reprise de la lecture à l'étape 4

Après avoir retourné la cassette, appuyez sur FADER.

Quelques conseils utiles pour l'enregistrement

L'utilisation de ces fonctions facilite l'enregistrement de disques compacts.

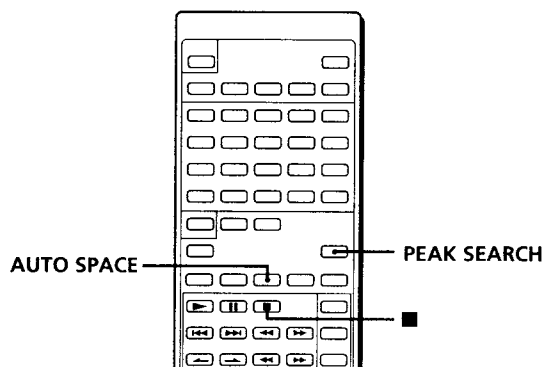

Réglage du niveau d'enregistrement (recherche du niveau de crête)

Le lecteur recherche le niveau maximal parmi toutes les plages à enregistrer pour vous permettre de régler le niveau d'enregistrement avant le début de l'enregistrement.

- 1 Avant de lancer la lecture, appuyez sur PEAK SEARCH.
L'indication "PEAK" clignote dans la fenêtre d'affichage et le lecteur reproduit le passage qui présente le niveau maximal.
- 2 Réglez le niveau d'enregistrement sur la platine.
- 3 Appuyez sur ■ du lecteur pour stopper la recherche du niveau de crête.
L'indication "PEAK" disparaît de la fenêtre d'affichage.

Remarque

Le passage qui comporte le niveau de crête peut changer chaque fois que vous procédez au réglage d'un même disque. Cette différence est cependant négligeable, de telle sorte que vous n'aurez aucun problème à régler le niveau d'enregistrement avec précision.

Localisation de chaque plage sur une bande donnée à l'aide de la fonction AMS (espacement automatique)

La fonction d'espacement automatique insère un blanc de 3 secondes entre chaque plage musicale en cours de lecture. Elle vous permet de localiser chaque plage à l'aide de la fonction AMS que possède la platine.

Avant de lancer une lecture, appuyez sur AUTO SPACE.

L'indication "AUTO SPACE" apparaît dans la fenêtre d'affichage.

Pour annuler l'exécution de la fonction d'espacement automatique

Appuyez sur AUTO SPACE jusqu'à ce que l'indication "AUTO SPACE" disparaisse de la fenêtre d'affichage.

Remarque

Si vous utilisez la fonction d'espacement automatique pendant l'enregistrement, par exemple, d'un "pot pourri" ou d'une symphonie, la musique risque d'être interrompue lors du changement de plage musicale. Ce type d'interruption se manifeste dans l'éventualité où des numéros de plage ont été affectés sans tenir compte du début ou de la fin des différents mouvements d'une œuvre.

Que pouvez-vous faire avec les fichiers de lecture personnalisée?

Pour chaque disque, le lecteur peut mémoriser deux types de d'informations dénommés "fichiers de lecture personnalisée". Lorsque vous avez mémorisé des fichiers de lecture personnalisée pour un disque, le lecteur réactive automatiquement les informations mémorisées lorsque vous introduisez le disque. Attention que les fichiers de lecture personnalisée sont effacés si vous n'utilisez pas le lecteur pendant une période d'environ un mois.

Vous pouvez mémoriser les informations suivantes:

Lorsque vous utilisez	Vous pouvez
Index personnalisé (page 19)	Indexer le disque à 8 endroits (pour un disque de 32 plages ou moins) ou à 5 endroits (pour un disque de plus de 32 plages)
Suppression de bloc (page 20)	Supprimer certaines plages et mémoriser uniquement les plages que vous voulez écouter

L'indication de fichier de lecture personnalisée clignote lorsque vous mémorisez l'information correspondante.

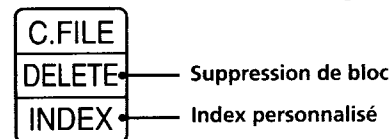

Lorsque vous mémorisez un fichier de lecture personnalisée pour un disque, le lecteur vous rappelle comment vous avez écouté ce disque la dernière fois, même si vous l'avez retiré du lecteur (mémoire du dernier mode activé). Si vous introduisez à nouveau le même disque, le lecteur le reproduira dans le même mode de lecture. Le lecteur mémorise également la durée des fondus enchaînés d'entrée et de sortie si vous avez changé la durée.

Attention que si vous appuyez sur ► pour refermer le plateau de lecture et lancer la lecture, le lecteur reproduit le disque dans le mode de lecture activé au lieu du mode de lecture mémorisé.

Où sont mémorisés les fichiers de lecture personnalisée?

Les fichiers de lecture personnalisée ne sont pas mémorisés sur le disque mais dans la mémoire du lecteur. Autrement dit, vous ne pouvez pas utiliser les fichiers de lecture personnalisée si vous reproduisez le disque sur d'autres lecteurs.

Combien de disques pouvez-vous personnaliser?

Vous pouvez mémoriser jusqu'à 224 disques dans la mémoire de fichiers de lecture personnalisée. Attention que le lecteur compte le disque deux fois si vous mémorisez l'index personnalisé et la suppression de bloc en même temps.

Vous pouvez vérifier le nombre de disques que vous pouvez personnaliser

- 1 Retirez le disque du lecteur.
- 2 Appuyez sur \ominus OPEN/CLOSE pour refermer le plateau de lecture.
- 3 Appuyez sur TIME lorsque le calendrier musical disparaît de la fenêtre d'affichage.
Le nombre de fichiers de lecture personnalisée que vous pouvez mémoriser s'affiche.

Suppression de fichiers de lecture personnalisée

Lorsque la mémoire de fichiers de lecture personnalisée est saturée, le lecteur affiche l'indication "FULL" lorsque vous appuyez sur FILE pour mémoriser les données et vous ne pouvez plus enregistrer de données pour aucun disque. Si nécessaire, supprimez les fichiers de lecture personnalisée que vous ne souhaitez pas conserver:

Pour effacer les fichiers de lecture personnalisée de tous les disques

• CDP-XA7ES

Tout en maintenant \ominus OPEN/CLOSE et DIGITAL OUTPUT enfoncées, appuyez sur POWER pour mettre le lecteur sous tension. L'indication "AL-CLr" apparaît dans la fenêtre d'affichage et tous les fichiers de lecture personnalisée sont effacés.

• CDP-XA5ES/XA3ES

Tout en maintenant ERASE et FILE enfoncées, appuyez sur POWER pour mettre le lecteur sous tension. L'indication "AL-CLr" apparaît dans la fenêtre d'affichage et tous les fichiers de lecture personnalisée sont effacés.

Indexation d'un disque (index personnalisé)

Vous pouvez indexer le disque à 8 endroits (pour un disque de 32 plages ou moins) ou à 5 endroits (pour un disque de plus de 32 plages) de manière à pouvoir localiser rapidement un passage déterminé. Cette fonction s'avère bien pratique lorsque vous écoutez des disques de symphonies ou de concertos où certaines pièces sont divisées en plusieurs plages (voir exemple ci-dessous).

Exemple

	Première pièce			Deuxième pièce			Troisième pièce		
Plage No.	1	2	3	4	5	6	7	8	9
No. d'index personnalisé	1				2				3

CDP-XA7ES

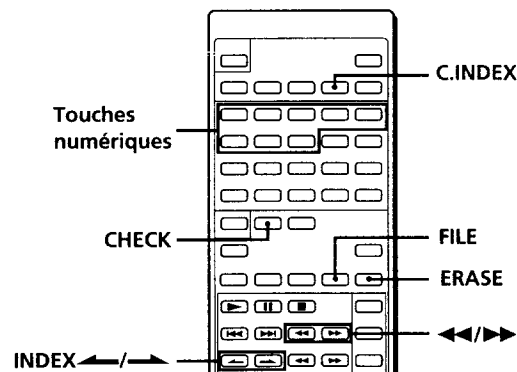
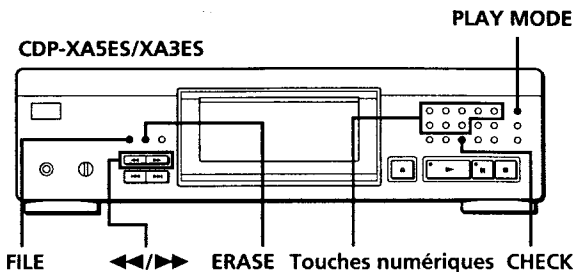
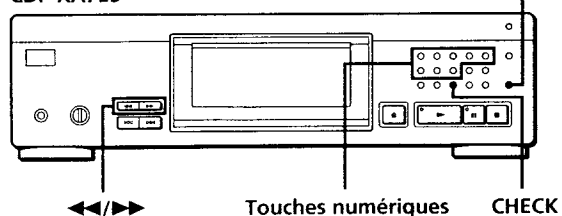







- 1 Introduisez le disque.
- 2 Appuyez plusieurs fois de suite sur PLAY MODE jusqu'à ce que "CUSTOM INDEX" apparaisse dans la fenêtre d'affichage.
Si vous utilisez la télécommande, appuyez sur C.INDEX.
Le calendrier musical disparaît.
- 3 Appuyez sur FILE à l'endroit où vous voulez insérer un index. (Pour le CDP-XA7ES, utilisez la télécommande.)
Le numéro d'index personnalisé clignote dans la fenêtre d'affichage. Le lecteur reproduit le passage pendant 3 secondes à partir du point à indexer.
- 4 Appuyez sur \ll ou sur \gg pour ajuster le point d'indexation afin que le lecteur puisse reproduire le disque à partir de l'endroit précis que vous souhaitez indexer.
En appuyant 7 fois sur ces touches, vous décalez le point indexé d'environ 1 seconde en avant ou en arrière.
Si vous ne souhaitez pas insérer d'index à cet endroit
Appuyez sur CLEAR et cherchez un autre point à indexer.
- 5 Appuyez à nouveau sur FILE pour mémoriser l'index personnalisé. (Pour le CDP-XA7ES, utilisez la télécommande.)
"INDEX" de l'indication de fichier de lecture personnalisée s'allume dans la fenêtre d'affichage.
- 6 Pour insérer d'autres index personnalisés, répétez les étapes 3 à 5.

💡 Si vous avez déjà choisi où insérer un index
 Vous pouvez directement insérer un index sans en ajuster l'endroit. Lorsque vous avez localisé l'endroit à indexer, appuyez d'abord sur **II** pour activer la pause de lecture et ensuite sur **FILE** pour insérer un index. (Pour le CDP-XA7ES, utilisez la télécommande.)

Lecture à partir d'un index (lecture par index personnalisés)





- Appuyez plusieurs fois de suite sur **PLAY MODE** jusqu'à ce que "CUSTOM INDEX" apparaisse dans la fenêtre d'affichage.
 Si vous utilisez la télécommande, appuyez sur **C.INDEX**.
- Localisez l'index personnalisé de votre choix:

Pour localiser	Appuyez sur
L'index personnalisé suivant 	INDEX 
L'index personnalisé en cours 	INDEX 
Directement un index personnalisé spécifique	La touche numérique correspondant à l'index personnalisé
En balayant les points indexés pendant 10 secondes 	MUSIC SCAN. Lorsque vous avez trouvé l'endroit de votre choix, appuyez sur  pour entamer la lecture.

La lecture commence à partir de l'index personnalisé sélectionné et se poursuit jusqu'à la fin du disque.

Pour annuler la lecture par index personnalisés
 Appuyez deux fois sur **PLAY MODE** (ou **CONTINUE** sur la télécommande.)

Remarques

- Vous ne pouvez activer la fonction de recherche d'index (voir page 11).
- Utilisez les touches **INDEX**  /  pour localiser les index personnalisés suivants ou en cours au lieu des touches  / .

Lecture d'un index à l'index suivant (lecture par index personnalisé unique)

- Appuyez plusieurs fois de suite sur **PLAY MODE** jusqu'à ce que "CUSTOM INDEX (1)" apparaisse dans la fenêtre d'affichage.
 Si vous utilisez la télécommande, appuyez sur **C.INDEX**.
- Appuyez sur la touche numérique correspondant à l'index personnalisé de votre choix.
 La lecture commence à partir de l'index personnalisé sélectionné et s'arrête au début de l'index suivant.

Pour annuler la lecture par index personnalisé unique, appuyez une fois sur **PLAY MODE** (ou **CONTINUE** sur la télécommande).

💡 Vous pouvez activer la lecture répétée du passage compris entre deux index
 Appuyez sur **REPEAT**. (Pour le CDP-XA7ES, utilisez la télécommande.)

Suppression des index personnalisés

- Introduisez le disque.
- Appuyez plusieurs fois de suite sur **PLAY MODE** jusqu'à ce que "CUSTOM INDEX" apparaisse dans la fenêtre d'affichage.
 Si vous utilisez la télécommande, appuyez sur **C.INDEX**.
- Appuyez plusieurs fois de suite sur **CHECK** jusqu'à ce que le numéro d'index personnalisé à effacer clignote.
- Appuyez sur **ERASE** pendant que le numéro clignote pour effacer l'index personnalisé. (Pour le CDP-XA7ES, utilisez la télécommande.)
 Les numéros d'index personnalisés suivants diminuent d'une unité.

Mémorisation de plages déterminées d'un disque (suppression de bloc)

Vous pouvez effacer certaines plages et mémoriser uniquement les plages que vous voulez écouter. Vous ne pouvez entamer la lecture de vos plages préférées sans effacer les plages à chaque fois.

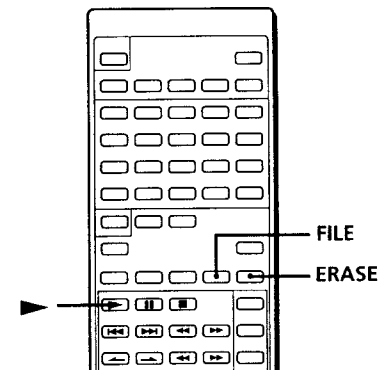
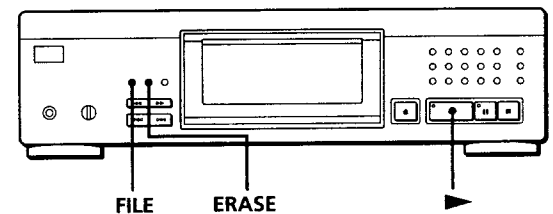

- Introduisez le disque.
- Supprimez les plages que vous ne voulez pas écouter.
 Suivez les étapes 1 à 3 de la section "Lecture de plages spécifiques" à la page 14.
- Appuyez sur **FILE** pour mémoriser les plages restantes. (Pour le CDP-XA7ES, utilisez la télécommande.)
 "DELETE" de l'indication de fichier de lecture personnalisée s'allume dans la fenêtre d'affichage.

Lecture avec la fonction de suppression de bloc

- 1 Appuyez plusieurs fois de suite sur PLAY MODE jusqu'à ce que "SHUFFLE", "PROGRAM" et "CUSTOM INDEX" disparaissent de la fenêtre d'affichage.
Si vous utilisez la télécommande, appuyez sur CONTINUE.
La fonction de suppression de bloc est réactivée et les numéros des plages sélectionnées apparaissent dans le calendrier musical.

- 2 Appuyez sur ► pour entamer la lecture.

Pour annuler la lecture à l'aide de la fonction de suppression de bloc

Appuyez sur ■.

Pour relancer la lecture à l'aide de la fonction de suppression de bloc

Lorsque "PROGRAM" ou "CUSTOM INDEX" apparaît dans la fenêtre d'affichage, appuyez plusieurs fois de suite sur PLAY MODE jusqu'à ce que ces indications disparaissent de la fenêtre d'affichage ou jusqu'à ce que "SHUFFLE" apparaisse dans la fenêtre d'affichage. La fonction de suppression de bloc est récupérée et vous pouvez lancer la lecture en appuyant sur ►.

Vous pouvez activer la lecture aléatoire à l'aide de la fonction de suppression de bloc

A l'étape 1, appuyez plusieurs fois de suite sur PLAY MODE jusqu'à ce que "SHUFFLE" apparaisse dans la fenêtre d'affichage (ou appuyez sur SHUFFLE sur la télécommande).

Annulation de la fonction de suppression de bloc

- 1 Introduisez le disque.
- 2 Appuyez plusieurs fois de suite sur PLAY MODE jusqu'à ce que "PROGRAM" et "CUSTOM INDEX" disparaissent de la fenêtre d'affichage.
Si vous utilisez la télécommande, appuyez sur CONTINUE ou SHUFFLE.
La fenêtre d'affichage indique la suppression de bloc mémorisée.
- 3 Appuyez sur ERASE pour annuler la suppression de bloc.
"DELETE" de l'indication de fichier de lecture personnalisée disparaît.

Précautions

Sécurité

- Comme le faisceau laser utilisé par ce lecteur est dangereux pour les yeux, abstenez-vous de démonter le boîtier. Confiez l'entretien de cet appareil exclusivement à un personnel qualifié.
- Si un objet ou un liquide quelconque pénètre à l'intérieur du boîtier, débranchez le lecteur et ne l'utilisez plus avant de l'avoir fait contrôler par un personnel qualifié.

Alimentation

- Avant d'utiliser le lecteur, assurez-vous que la tension d'utilisation de l'appareil est identique à celle de l'alimentation secteur locale. La tension d'utilisation est indiquée sur la plaque signalétique fixée au dos du lecteur.
- Le lecteur reste branché sur l'alimentation secteur tant qu'il est raccordé à la prise murale, même si l'appareil a préalablement été mis hors tension.
- Si vous prévoyez de ne pas utiliser le lecteur pendant une période prolongée, débranchez-le de la prise murale. Pour déconnecter le cordon d'alimentation, tirez sur la fiche; ne tirez jamais sur le cordon proprement dit.
- Le cordon d'alimentation peut uniquement être remplacé par un centre de service après-vente agréé.

Installation

- Installez le lecteur dans un lieu suffisamment ventilé afin de prévenir tout risque de surchauffe à l'intérieur du boîtier.
- Ne pas installer le lecteur sur une surface souple comme un tapis qui risquerait d'obstruer les ouïes de ventilation situées sur la base de l'appareil.
- Ne pas installer le lecteur à proximité de sources de chaleur ou dans un endroit excessivement poussiéreux, soumis à la lumière directe du soleil ou à des vibrations ou des chocs mécaniques importants.

Pour éviter l'altération de la qualité sonore (CDP-XA7ES/XA5ES uniquement)

- Ne touchez pas l'objectif.

Utilisation du stabilisateur (CDP-XA7ES/XA5ES uniquement)

- Utilisez le stabilisateur fourni. Vous risqueriez d'endommager le lecteur en utilisant un autre stabilisateur.

Utilisation

- Si vous transportez soudainement le lecteur d'une pièce froide dans une pièce chaude ou si vous l'installez dans une pièce particulièrement humide, de la condensation peut se former sur les lentilles montées à l'intérieur du lecteur. Le fonctionnement du lecteur risque d'en être affecté. En pareil cas, retirez le disque du plateau de lecture et laissez le lecteur sous tension pendant environ une heure pour permettre à l'humidité de s'évaporer.

Réglage du volume

- N'augmentez pas le volume lorsque vous écoutez un passage offrant un niveau d'entrée très faible ou aucun signal sonore. Vous risquez en effet d'endommager les haut-parleurs lors de la lecture d'un passage présentant un niveau d'entrée très élevé.

Introduction d'un disque

- Il est possible que vous entendiez un sifflement émis par le lecteur. Ce sifflement signifie que le lecteur est en train de régler automatiquement ses mécanismes intérieurs en fonction du disque introduit.

Entretien

- Nettoyez le boîtier, la console et les commandes à l'aide d'un chiffon doux imprégné d'une solution détergente neutre. N'utilisez pas de tampon abrasif, de poudre à récurer ou de solvant tel que l'alcool ou le benzène.

A propos du transport (CDP-XA7ES/XA5ES uniquement)

- Retirez le disque compact et le stabilisateur.

Si vous éprouvez la moindre difficulté concernant votre lecteur, n'hésitez pas à consulter votre revendeur Sony.

Remarques sur les disques compacts

Manipulation des disques compacts

- Pour que les disques restent propres, saisissez-les par le bord sans en toucher la surface.
- Ne collez pas de papier ni de ruban adhésif sur les disques.

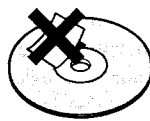
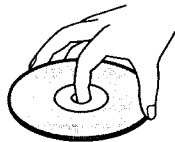

Pas de cette façon

- N'exposez pas les disques à la lumière directe du soleil ou à des sources de chaleur telles que des conduites d'air chaud et ne les laissez pas dans une voiture parkée au soleil car la température est susceptible d'atteindre un niveau élevé à l'intérieur de l'habitacle.
- Abstenez-vous d'utiliser un quelconque stabilisateur et/ou protecteur de disque disponible dans le commerce. Sinon, vous risquez d'endommager les disques et le lecteur.
- Après lecture, rangez les disques dans leur boîtier de protection.

Entretien

- Avant la lecture d'un disque, nettoyez-le à l'aide d'un chiffon prévu à cet effet. Essuyez les disques en allant du centre vers la périphérie.



- N'utilisez pas de solvants tels que le benzène, les diluants pour peinture, les détergents disponibles dans le commerce ou les bombes antistatiques destinées aux disques noirs en vinyle.

Dépannage

Si vous éprouvez l'une des difficultés suivantes lors de l'utilisation de ce lecteur, consultez ce guide de dépannage pour résoudre le problème rencontré. Si une défaillance quelconque persiste, demandez conseil auprès de votre revendeur Sony.

Pas de son.

- ➔ Vérifiez si le lecteur est correctement raccordé.
- ➔ Assurez-vous que vous utilisez correctement l'amplificateur.
- ➔ Réglez le niveau de lecture à l'aide de la commande LINE OUT/PHONE LEVEL.
- ➔ L'indicateur DIGITAL OUT du lecteur est désactivé lorsque vous établissez des connexions numériques sur le CDP-XA7ES. Appuyez sur DIGITAL OUTPUT pour activer l'indicateur.
- ➔ Le sélecteur BALANCED OUT à l'arrière de l'appareil est réglé sur OFF lorsque vous établissez des connexions synchrones sur le CDP-XA7ES. Réglez le sélecteur sur ON.

La lecture du disque ne démarre pas.

- ➔ Il n'y a pas de disque compact dans le lecteur. Introduisez un disque compact.
- ➔ Utilisez le stabilisateur. (CDP-XA7ES/XA5ES uniquement)
- ➔ Placez correctement le disque sur le plateau de lecture avec la face imprimée vers le haut.
- ➔ Nettoyez le disque (voir page 22).
- ➔ De l'humidité s'est condensée à l'intérieur du lecteur. Retirez le disque et laissez le lecteur sous tension pendant environ une heure (voir page 21).

Le niveau d'enregistrement a changé.

- ➔ Si vous branchez l'amplificateur sur les prises VARIABLE LINE OUT, le niveau d'enregistrement change si vous agissez sur la commande LINE OUT/PHONE LEVEL du lecteur ou si vous appuyez sur LINE OUT LEVEL de la télécommande en cours d'enregistrement.

La télécommande ne fonctionne pas.

- ➔ Écartez les obstacles situés entre la télécommande et le lecteur.
- ➔ Dirigez la télécommande vers le capteur de télécommande du lecteur.
- ➔ Remplacez les deux piles de la télécommande si elles sont épuisées.

Spécifications

Lecteur de disques compacts

Laser	Laser à semi-conducteurs
Longueur d'ondes	780 - 790 nm
Réponse en fréquence	2 Hz à 20 kHz ± 0,3 dB
Plage dynamique	Plus de 100 dB
Distorsion harmonique	CDP-XA7ES: Moins de 0,0015 % CDP-XA5ES: Moins de 0,0017 % CDP-XA3ES: Moins de 0,0018 %

Sorties

CDP-XA7ES

	Type de fiche	Niveau de sortie maximum	Impédance de charge
LINE OUT (FIXED)	Fiche phono	2 V (à 50 kilohms)	Plus de 10 kilohms
LINE OUT (VARIABLE)	Fiche phono	2 V (à 50 kilohms)	Plus de 50 kilohms
BALANCED OUT	XLR-3-32	2 V (à 50 kilohms)	600 ohms
DIGITAL OUT (OPTICAL)	Connecteur de sortie optique	-18 dBm	Longueur d'onde: 660 nm
DIGITAL OUT (COAXIAL)	Connecteur de sortie coaxial	0,5 Vp-p (75 ohms)	75 ohms
PHONES	Prise phono stéréo	100 mW	32 ohms

CDP-XA5ES

	Type de fiche	Niveau de sortie maximal	Impédance de charge
LINE OUT (FIXED)	Fiche phono	2 V (à 50 kilohms)	Plus de 10 kilohms
LINE OUT (VARIABLE)	Fiche phono	2 V (à 50 kilohms)	Plus de 50 kilohms
DIGITAL OUT (OPTICAL)	Connecteur de sortie optique	-18 dBm	Longueur d'onde: 660 nm
DIGITAL OUT (COAXIAL)	Connecteur de sortie coaxial	0,5 Vp-p (75 ohms)	75 ohms
PHONES	Fiche phono stéréo	28 mW	32 ohms

CDP-XA3ES

	Type de fiche	Niveau de sortie maximal	Impédance de charge
LINE OUT (FIXED)	Fiche phono	2 V (à 50 kilohms)	Plus de 10 kilohms
LINE OUT (VARIABLE)	Fiche phono	2 V (à 50 kilohms)	Plus de 50 kilohms
DIGITAL OUT (OPTICAL)	Connecteur de sortie optique	-18 dBm	Longueur d'onde: 660 nm
PHONES	Fiche phono stéréo	28 mW	32 ohms

Caractéristiques générales

Lieu d'achat	Puissances de raccordement
Europe	CA 220 V - 230 V, 50/60 Hz
U.S.A., Canada	CA 120 V, 60 Hz
Australie	CA 240 V, 50 Hz
Autres pays	CA 110 V - 120 V ou 220 V - 240 V, commutable, 50/60 Hz

Consommation électrique	CDP-XA7ES: 28 W CDP-XA5ES: 20 W CDP-XA3ES: 17 W (pour l'Europe et l'Australie) 19 W (pour les U.S.A. et le Canada)
-------------------------	---

Dimensions (approx.) (l/h/p)	CDP-XA7ES: 430 x 125 x 375 mm (17 x 5 x 14 7/8 pouces) parties saillantes comprises CDP-XA5ES: 430 x 125 x 370 mm (17 x 5 x 14 5/8 pouces) parties saillantes comprises CDP-XA3ES: 430 x 125 x 345 mm (17 x 5 x 13 5/8 pouces) parties saillantes comprises
------------------------------	---

Masse (approx.)	CDP-XA7ES: 15,0 kg (33 livres 1 once) CDP-XA5ES: 13,5 kg (29 livres 12 onces) CDP-XA3ES: 6,6 kg (14 livres 9 onces)
-----------------	---

Accessoires fournis

- Câble audio (2 fiches phono - 2 fiches phono) (1)
- Télécommande (1)
- Piles Sony SUM-3 (NS) (2)
- Stabilisateur (1) (CDP-XA7ES/XA5ES uniquement)

La conception et les spécifications sont sujettes à modifications sans préavis.

Index

A

- AMS 5, 11
- Annuler
 - fichiers de lecture
 - personnalisée 19
 - index personnalisés 20
 - suppression de bloc 21

B

- Balayage. *Voir* Balayage des intros
- Balayage des intros 11

C

- Connexions 6, 8
- Présentation 6, 8

D

- Déballage 6
- Demi-disque (HALF) 16, 17
- Dépannage 22
- Désactivation du calendrier musical 10
- Détecteur automatique de musique. *Voir* AMS
- Durée restante 10
- Durée totale de lecture 10

E

- Enregistrement 15
 - d'une programmation 15
 - par Montage précis 15
 - par Montage temporel 15
- Espacement automatique 18

F, G, H

- Fichiers de lecture
 - personnalisée 18
 - Index personnalisé 19
 - Que pouvez-vous faire avec 18
 - Suppression de bloc 20
- Fondu enchaîné 16
- Fondu programmé 17
- Fondu programmé 17

I, J, K

- Index 11
 - Personnalisation 19
 - Index personnalisé 19

L

- Lecture
 - Lecture aléatoire 13
 - Lecture continue 5
 - Lecture par index
 - personnalisés 20
 - Lecture par index personnalisé unique 20
 - Lecture programmée 13
 - Lecture répétée 12
 - Lecture sélective 14
 - Lecture sélective et aléatoire 13, 14

- Lecture aléatoire 13
- Lecture continue 5
- Lecture par index
 - personnalisés 20
 - Lecture par index personnalisé unique 20
- Lecture sélective 14
- Lecture sélective et aléatoire 13, 14
- Localisation
 - avec AMS 11
 - avec les index
 - personnalisés 20
 - en contrôlant 11
 - en observant la fenêtre d'affichage 11
 - directement 11
 - par balayage 11

M, N, O

- Manipulation des CD 22
- Mémoire du dernier mode 18
- Mémorisation
 - de plages déterminées 20
 - des données sur les CD 18
- Montage. *Voir* Enregistrement
- Montage du programme 15
- Montage précis 15
- Montage temporel 15

P, Q

- Programmation 13
 - d'enregistrement 15
 - modification 14
 - vérification 14

R

- Raccordement 6, 8
- Recherche. *Voir* Localisation
- Recherche du niveau de crête 18
- Répétition
 - du disque 12
 - d'un passage spécifique 12
- Répétition A-B 12

S

- Sélecteur de tension 9
- Stabilisateur 5
- Suppression de bloc 20

T, U, V, W, X, Y, Z

- Télécommande 6

Désignation des commandes

Touches

- A↔B 12
- AUTO SPACE 18
- CHECK 14
- C.INDEX 19
- CLEAR 14
- CONTINUE 5
- DIGITAL OUTPUT 7
- DISPLAY MODE 10
- EDIT/TIME FADE 16, 17
- ERASE 20, 21
- FADER 17
- FILE 19, 20
- INDEX ←/→ 11, 20
- LINE OUT LEVEL 7, 9
- MUSIC SCAN 11
- ≡ OPEN/CLOSE 5
- PEAK SEARCH 18
- PLAY MODE 5
- PROGRAM 13
- REPEAT 12
- SHUFFLE 13
- ◀/▶ SLOW 11
- TIME 10
- ▶ 5
- || 5
- 5
- ◀/▶ 11
- ◀◀/▶▶ 5, 11
- >12 11
- >20 11
- Numérique 11

Commutateur

- POWER 4

Commande

- LINE OUT/PHONE LEVEL 4

Prise

- PHONES 4

Autres

- Fenêtre d'affichage 10
- Plateau de lecture 5
- Stabilisateur 5
- 6

ADVERTENCIA

Para evitar incendios o el riesgo de electrocución, no exponga la unidad a la lluvia ni a la humedad.

Para evitar el peligro de descarga eléctrica, no abra la unidad. Solicite asistencia únicamente a personal cualificado.

El componente láser de este producto puede emitir radiaciones superiores al límite establecido para los equipos de Clase 1.

CLASS 1 LASER PRODUCT
LUOKAN 1 LASERLAITE
KLASS 1 LASERAPPARAT

Este aparato está clasificado como un producto LASER DE CLASE 1. La etiqueta que lo indica está situada en el exterior de la parte trasera.

La siguiente etiqueta de precaución está situada en el interior de la unidad.

CAUTION	: INVISIBLE LASER RADIATION WHEN OPEN AVOID EXPOSURE TO BEAM
ADVARSEL	: USYNLIKT LASERSTRÅLING VED ÅPNING NÅR SIKKERHEDSDEKSELN ER LUKKED. ÅS FUNKTION UNDGÅ UDE JETTELSE FOR STRÅLING.
VARO!	: AVIETTÄESSÄ JA SUOJALUKITSE OHJETTAESSA OLET ALTUUNA LASERSTRÄLLE.
WARNING	: LASERSTRÅLING NÄR DENNA DEL ÄR ÖPPNAD OCH SPÄRREN ÄR URÖPPPLAGD.
ADVARSEL	: USYNLIKT LASERSTRÅLING NÄR BERÖSEL ÅPNES UNDGÅ EKSPOSERING FOR STRÅLEN.

¡Bienvenido!

Felicitaciones por la adquisición del reproductor de discos compactos Sony. Antes de utilizar la unidad, lea completamente este manual y consérvelo para realizar consultas en el futuro.

Acerca de este manual

Las instrucciones de este manual hacen referencia a los modelos CDP-XA7ES, CDP-XA5ES y CDP-XA3ES. En las ilustraciones se utilizan el modelo CDP-XA5ES, a menos que se indique otro modelo. Cualquier diferencia de funcionamiento se indica claramente en el texto; por ejemplo, "sólo para CDP-XA7ES".

Convenciones

- En las instrucciones de este manual se describen los controles del reproductor. También es posible utilizar los controles del mando a distancia si los nombres coinciden o son similares a los del reproductor.
- En este manual se emplean los siguientes iconos:



Indica que puede realizar la tarea utilizando el mando a distancia.



Indica las sugerencias y consejos para realizar la tarea más fácilmente.

INDICE

Reproducción de un CD	4
------------------------------------	---

Procedimientos iniciales

Desembalaje	6
Conexión del sistema (para el modelo CDP-XA7ES)	6
Conexión del sistema (para los modelos CDP-XA5ES/XA3ES)	8

Reproducción de discos compactos

Uso del visor	10
Localización de un tema específico	11
Localización de un punto determinado de un tema	11
Reproducción repetida de temas	12
Reproducción en orden aleatorio (Reproducción aleatoria)	13
Creación de un programa propio (Reproducción de programa)	13
Reproducción de temas específicos (Supresión de reproducción)	14

Grabación a partir de discos compactos

Grabación de un programa propio	15
Grabación de un CD especificando la longitud de cinta (Edición sincronizada/Edición ajustada)	15
Aparición y desaparición gradual del sonido	16
Consejos útiles de grabación	17

Almacenamiento de información acerca de discos compactos (Archivos personalizados)

Utilidad de los archivos personalizados	18
Introducción de índices en un disco (Índice personalizado)	19
Almacenamiento de temas específicos de un disco (Supresión de banco)	20

Información adicional

Precauciones	21
Notas sobre discos compactos	22
Solución de problemas	22
Especificaciones	23

Índice alfabético

Índice alfabético	24
-------------------------	----

Reproducción de un CD

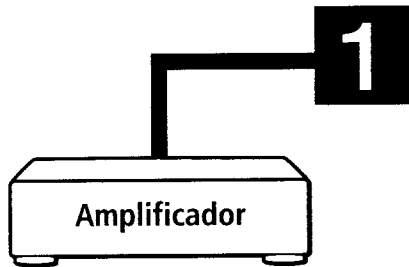

1 Active el amplificador y seleccione la posición de reproductor de discos compactos.

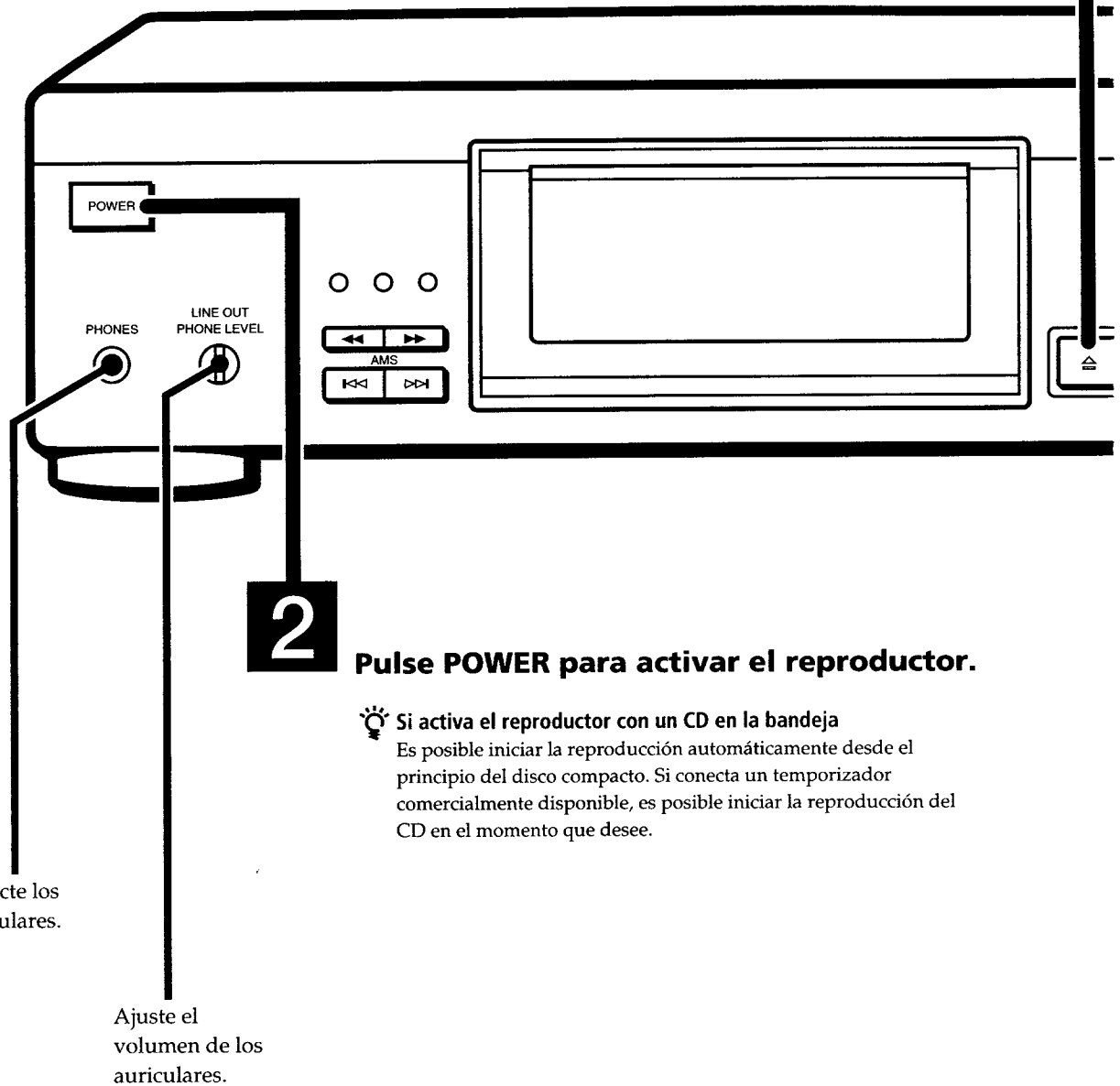

 Si activa el reproductor con un CD en la bandeja
Es posible iniciar la reproducción automáticamente desde el principio del disco compacto. Si conecta un temporizador comercialmente disponible, es posible iniciar la reproducción del CD en el momento que desee.

3

Pulse \triangle OPEN/CLOSE y sitúe un CD en la bandeja.

- Para los modelos CDP-XA7ES/XA5ES

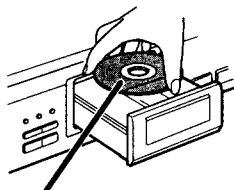

Con la etiqueta hacia arriba

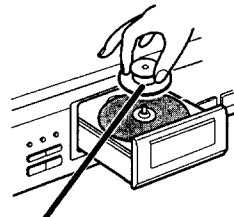

Sitúe el estabilizador suministrado en el CD.



Si "-----" aparece en el visor
Sitúe el estabilizador suministrado en el CD.
En caso contrario, aparecerá esta indicación.

- Para el modelo CDP-XA3ES

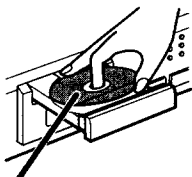

Con la etiqueta hacia arriba

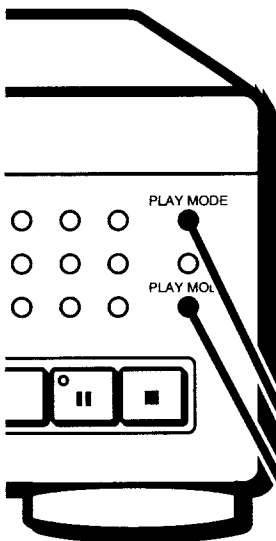

PLAY MODE (para los modelos CDP-XA5ES/XA3ES)

PLAY MODE (para el modelo CDP-XA7ES)

4

Pulse \blacktriangleright .

La bandeja de discos se cierra y el reproductor reproduce todos los temas una vez (reproducción continua).

Ajuste el volumen del amplificador .

Para detener la reproducción

Pulse ■.

Para	Pulse
Realizar una pausa	
Reanudar la reproducción después de la pausa	◀▶
Ir al siguiente tema	▶▶
Volver al tema anterior	◀◀
Detener la reproducción y retirar el CD \triangle OPEN/CLOSE	

Nota

En el paso 3, no coloque dos o más discos compactos al mismo tiempo.

Si lo hace, pueden dañarse los discos y/o el reproductor.



Si la reproducción no se inicia desde el primer tema
Pulse PLAY MODE varias veces hasta que "SHUFFLE",
"PROGRAM" y "CUSTOM INDEX" desaparezcan del
visor (o pulse CONTINUE en el mando a distancia).

Desembalaje

Compruebe que se incluyen los siguientes componentes:

- Cable de conexión de audio (1)
- Mando a distancia (control remoto) (1)
- Pilas Sony SUM-3 (NS) (2)
- Estabilizador (1) (sólo para CDP-XA7ES/XA5ES)

Inserción de pilas en el mando a distancia

Es posible controlar el reproductor mediante el mando a distancia suministrado.

Inserte dos pilas R6 (tamaño AA) haciendo coincidir las polaridades + y - de las pilas. Cuando utilice el mando a distancia, apunte al sensor remoto  del reproductor.

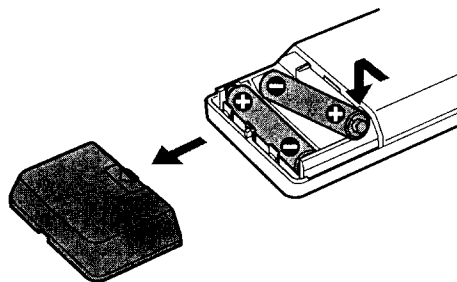

Cuándo deben sustituirse la pilas

Con una frecuencia de uso normal, las pilas deben durar seis meses aproximadamente. Cuando no pueda controlar el reproductor con el mando a distancia, sustituya todas las pilas por unas nuevas.

Notas

- No deje el mando a distancia cerca de un lugar extremadamente caliente o húmedo.
- No deje caer ningún objeto extraño dentro del mando a distancia; tenga especial cuidado al sustituir las pilas.
- No exponga el sensor remoto a la luz directa del sol ni a aparatos de iluminación, ya que podría no funcionar correctamente.
- Si no va a utilizar el mando a distancia durante varios días, retire las pilas para evitar posibles daños derivados de fugas y corrosión.

Conexión del sistema (para el modelo CDP-XA7ES)

Descripción general

En esta sección se describe cómo conectar el reproductor de discos compactos a un amplificador. Asegúrese de desconectar la alimentación de cada componente antes de realizar las conexiones.

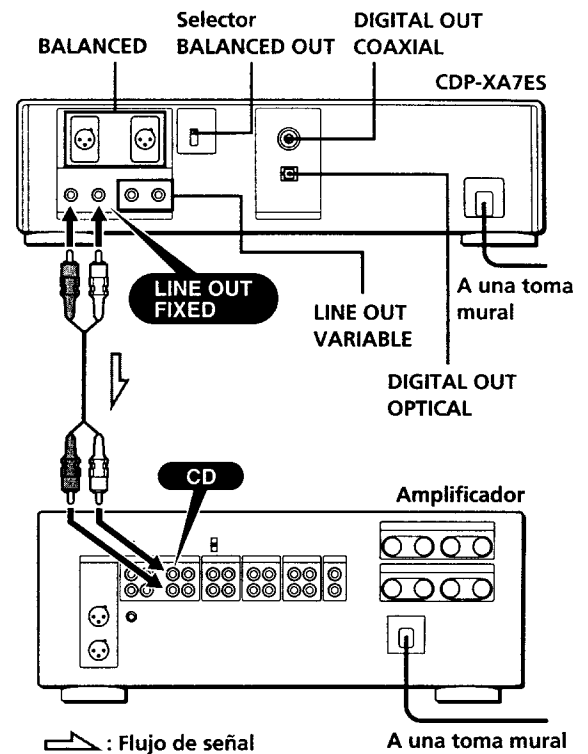

¿Qué cables necesita?

■ Si realiza conexiones analógicas

- Cable de audio (suministrado) (1)

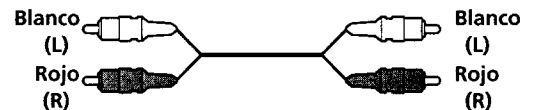

- Conector Cannon XLR-3-32 o equivalente (no suministrado)



■ Si realiza conexiones digitales

- Cable óptico POC-15 (no suministrado)



- Cable coaxial (no suministrado)



Conexiones

■ Si realiza conexiones analógicas

Al conectar un cable de audio, asegúrese de que el color coincide con el de las tomas adecuadas de los componentes: rojo (derecha) con rojo y blanco (izquierda) con blanco. Compruebe que las conexiones se han realizado firmemente con el fin de evitar ruidos y zumbido.

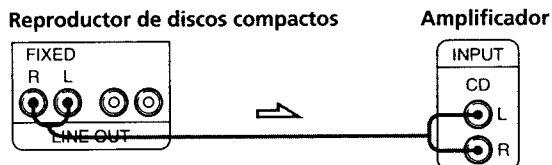

• Si dispone de un amplificador de potencia analógico

Conecte el amplificador mediante las tomas VARIABLE LINE OUT utilizando el cable de audio suministrado. Es posible ajustar el nivel de salida con el control LINE OUT/PHONE LEVEL en el reproductor o con los botones LINE OUT LEVEL en el mando a distancia.

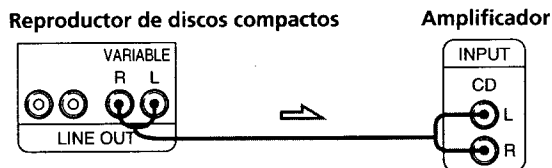

• Si dispone de un amplificador con conectores de entrada compensados

Conecte el amplificador mediante los conectores BALANCED utilizando el conector Cannon XLR-3-32 o equivalente (no suministrado). La conexión compensada es muy sensible al ruido externo y, a menudo la emplean los profesionales de estudios y emisoras.

Conector Cannon XLR-3-32 o equivalente (no suministrado)

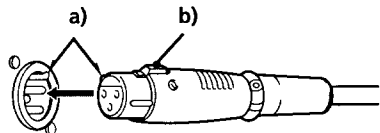

- Para enchufar el conector, fije estas posiciones e inserte el conector con firmeza.
- Para extraer el conector, tire del mismo mientras pulsa este botón de bloqueo.

Asignación de pines



Para Europa	Para EE.UU. y Canadá
1: GND	1: GND
2: HOT	2: COLD
3: COLD	3: HOT

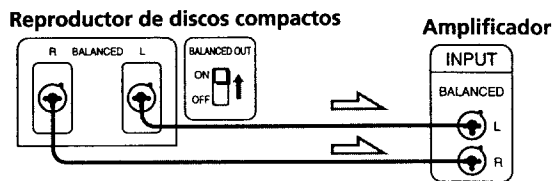

Después de realizar las conexiones, sitúe el selector BALANCED OUT, situado en la parte trasera, en la posición ON. Si no emplea la salida compensada, vuelva a situarlo en la posición OFF.

■ Si realiza conexiones digitales

Es posible evitar el deterioro de la señal durante la transmisión, ya que la salida de señal musical que se recibe a través de los conectores de salida digital conserva el formato digital. Puede conectar un componente digital, como un amplificador digital, un convertidor D/A, un DAT o un MD. Si conecta un DAT o un MD, es posible realizar grabaciones digitales a partir de discos compactos.

Observe que no puede utilizar la función de aparición y desaparición gradual del sonido (página 16) al realizar esta conexión.

• Si dispone de un componente digital con un conector de entrada digital óptico

Conecte el componente mediante el conector DIGITAL OUT (OPTICAL) utilizando el cable óptico (no suministrado). Retire el tapón y enchufe el cable óptico.

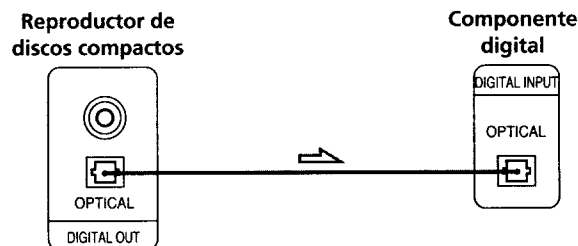

Después de realizar las conexiones, pulse DIGITAL OUTPUT en el reproductor para activar el indicador DIGITAL OUT.

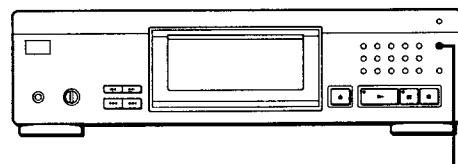

DIGITAL OUTPUT

- Si dispone de un componente digital con un conector de entrada digital coaxial

Conecte el componente mediante el conector DIGITAL OUT (COAXIAL) utilizando el cable coaxial (no suministrado).

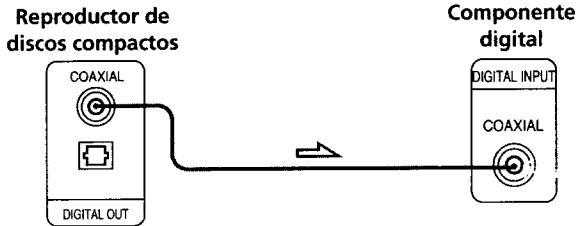

Después de realizar las conexiones, pulse DIGITAL OUTPUT en el reproductor para activar el indicador DIGITAL OUT.

Nota

Al realizar la conexión mediante el conector DIGITAL OUT, puede producirse ruido si reproduce otro tipo de software de CD que no sea música, como un CD-ROM.

Conexión del cable de alimentación

Conecte el cable de alimentación a una toma mural.

Extracción de la indicación de advertencia

La indicación de advertencia se encuentra en el reproductor. Extráigala antes de utilizar el reproductor.

¿Y a continuación?

Ya está preparado para utilizar el reproductor.

Si no conoce el procedimiento de reproducción de discos compactos, consulte la sección "Reproducción de un CD" en la página 4.

A continuación, consulte las siguientes secciones para obtener más información.

Conexión del sistema (para los modelos CDP-XA5ES/XA3ES)

Descripción general

En esta sección se describe cómo conectar el reproductor de discos compactos a un amplificador. Asegúrese de desconectar la alimentación de cada componente antes de realizar las conexiones.

■ Para el modelo CDP-XA5ES

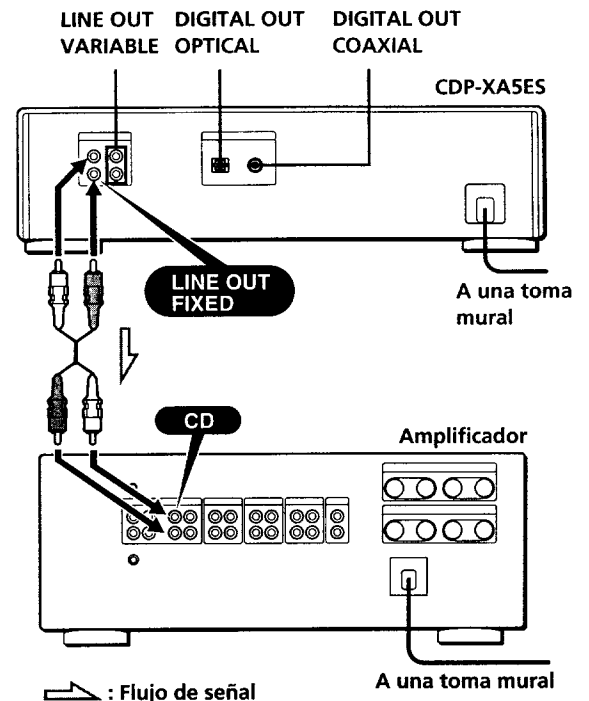

■ Para el modelo CDP-XA3ES

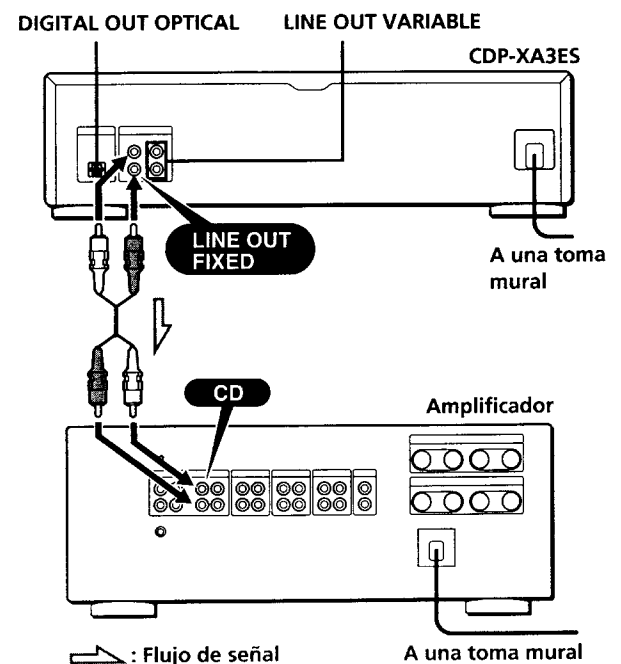

¿Qué cables necesita?

■ Si realiza conexiones analógicas

- Cable de audio (suministrado) (1)

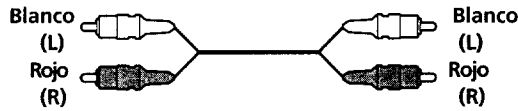

■ Si realiza conexiones digitales

- Cable óptico POC-15 (no suministrado)
- Cable coaxial (no suministrado) (sólo para CDP-XA5ES)



Conexiones

■ Si realiza conexiones analógicas

Al conectar un cable de audio, asegúrese de que el color coincide con el de las tomas adecuadas de los componentes: rojo (derecha) con rojo y blanco (izquierda) con blanco. Compruebe que las conexiones se han realizado firmemente con el fin de evitar ruidos y zumbido.

Reproductor de discos compactos

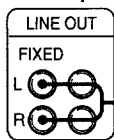

Amplificador

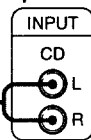

- Si dispone de un amplificador de potencia analógico

Conecte el amplificador mediante las tomas VARIABLE LINE OUT utilizando el cable de audio suministrado. Es posible ajustar el nivel de salida con el control LINE OUT/PHONE LEVEL en el reproductor o con los botones LINE OUT LEVEL en el mando a distancia.

Reproductor de discos compactos

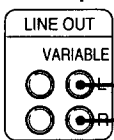

Amplificador

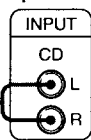

■ Si realiza conexiones digitales

Observe que no puede utilizar las funciones de aparición y desaparición gradual del sonido (página 16) ni de aparición y desaparición sincronizada (página 17) al realizar esta conexión.

- Si dispone de un componente digital con un conector de entrada digital óptico

Conecte el componente mediante el conector DIGITAL OUT (OPTICAL) utilizando el cable óptico (no suministrado). Retire el tapón y enchufe el cable óptico.

Reproductor de discos compactos

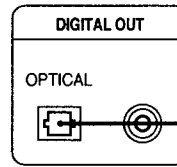

Componente digital

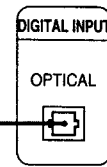

- Si dispone de un componente digital con un conector de entrada digital coaxial (sólo para CDP-XA5ES)

Conecte el componente mediante el conector DIGITAL OUT (COAXIAL) utilizando el cable coaxial (no suministrado).

Reproductor de discos compactos

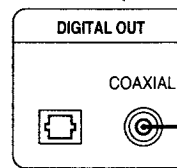

Componente digital

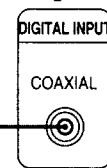

Nota

Al realizar la conexión mediante el conector DIGITAL OUT, puede producirse ruido si reproduce otro tipo de software de CD que no sea música, como un CD-ROM.

Ajuste del selector de tensión (sólo para el modelo CDP-XA3ES con selector de tensión)

Compruebe que el selector de tensión situado en el panel posterior del reproductor se encuentra en la posición de la tensión de línea de alimentación local. En caso contrario, sitúe el selector en la posición correcta utilizando un destornillador antes de conectar el cable de alimentación a una toma mural.

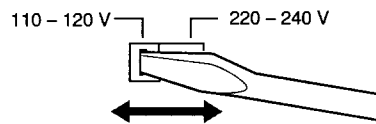

Conexión del cable de alimentación

Conecte el cable de alimentación a una toma mural.

Extracción de la indicación de advertencia (sólo para CDP-XA5ES)

La indicación de advertencia se encuentra en el reproductor. Extráigala antes de utilizar el reproductor.

¿Y a continuación?

Ya está preparado para utilizar el reproductor. Si no conoce el procedimiento de reproducción de discos compactos, consulte la sección "Reproducción de un CD" en la página 4. A continuación, consulte las siguientes secciones para obtener más información.

Uso del visor

Es posible obtener información acerca del disco mediante el visor.

CDP-XA5ES/XA3ES

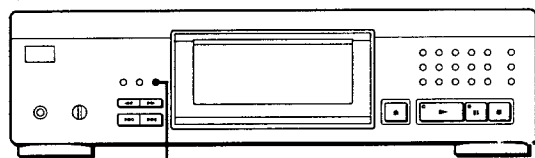

TIME

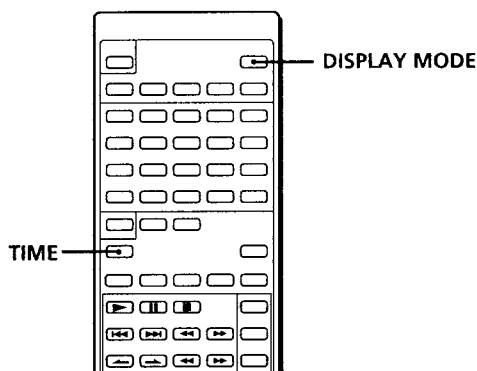

Comprobación del número total de temas y del tiempo de reproducción de los mismos

Pulse TIME antes de iniciar la reproducción. (Para el modelo CDP-XA7ES, utilice el mando a distancia.) El visor muestra el número total de temas, así como el tiempo completo de reproducción y el calendario musical.

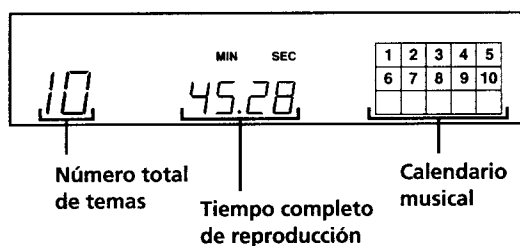

En el modo de reproducción aleatoria ("SHUFFLE" aparece en el visor; consulte la página 13), se añade un intervalo de un segundo entre los temas. Este aumento se añade automáticamente al tiempo de reproducción total que se muestra en el visor.

Si el disco dispone de más de 15 temas, la indicación ► aparece junto a 15 en el calendario musical. La información también aparece al pulsar ⌘ OPEN/CLOSE para cerrar la bandeja de discos.

Visualización de información mientras se reproduce un CD

Mientras se reproduce un disco, el visor muestra el número de tema actual, el número de índice, el tiempo de reproducción y el calendario musical.

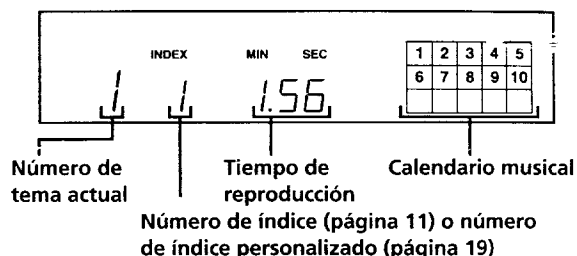

Los números de tema del calendario musical desaparecen una vez se han reproducido.

Comprobación del tiempo restante

Cada vez que pulse TIME mientras se reproduce un disco, el visor cambia como se muestra en el gráfico siguiente. (Para el modelo CDP-XA7ES, utilice el mando a distancia.)

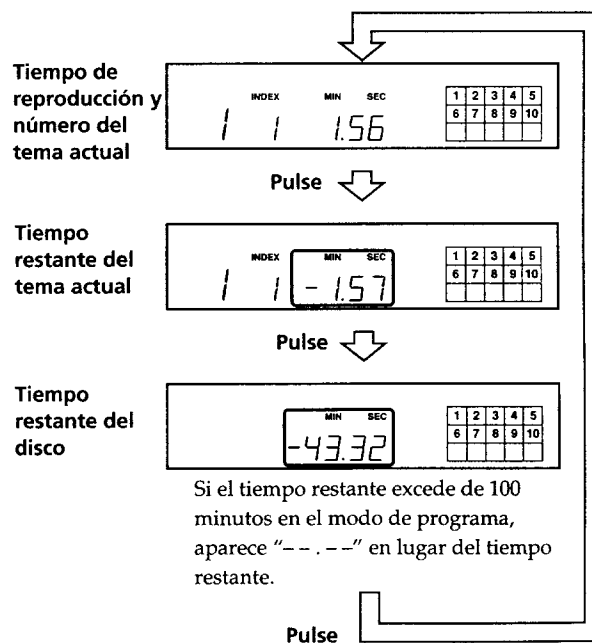

Desactivación del calendario musical en el visor

Cada vez que pulse DISPLAY MODE en el mando a distancia durante la reproducción de un disco, el calendario musical se activa y desactiva alternativamente en el visor.

Localización de un tema específico

Es posible localizar con rapidez cualquier tema mientras se reproduce un disco utilizando los botones \lll/\ggg (AMS: Automatic Music Sensor/Sensor de música automático) o los botones numéricos.

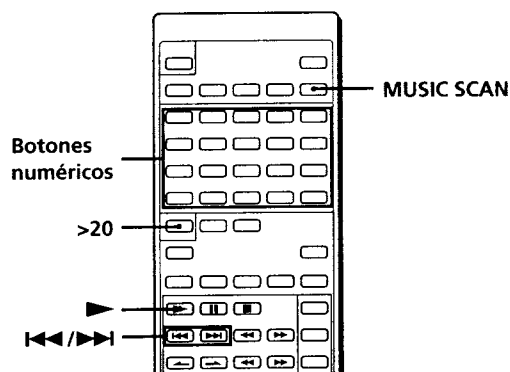
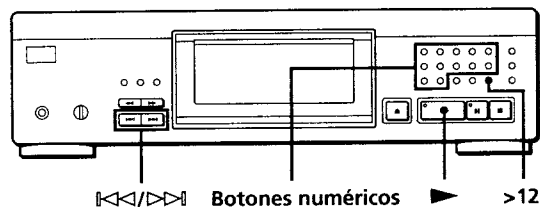

Para localizar	Pulse
Los temas siguiente o posteriores	\ggg varias veces hasta que encuentre el tema
Los temas actual o anteriores	\lll varias veces hasta que encuentre el tema
Un tema determinado directamente	El botón numérico del tema
Un tema explorando cada uno durante 10 segundos (exploración musical)	MUSIC SCAN antes de iniciar la reproducción o durante la reproducción de un disco. Cuando encuentre el tema que desee, pulse \blacktriangleright para iniciar la reproducción.

Para localizar directamente un tema con un número superior a 12 (o a 20 si utiliza el mando a distancia)
 Pulse >12 primero (o >20 en el mando a distancia) y, a continuación, los botones numéricos correspondientes. Para introducir "0," utilice el botón 10.
 Ejemplo: Para reproducir el número de tema 30
 Pulse >12 primero (o >20 en el mando a distancia) y, a continuación, 3 y 10.

Es posible ampliar el tiempo de reproducción durante la exploración musical
 Pulse MUSIC SCAN varias veces hasta que aparezca en el visor el tiempo de reproducción que desee (10, 20 o 30). Cada vez que se pulsa el botón, el tiempo de reproducción cambia cíclicamente.

Localización de un punto determinado de un tema

También es posible localizar un punto determinado de un tema mientras se reproduce un disco.

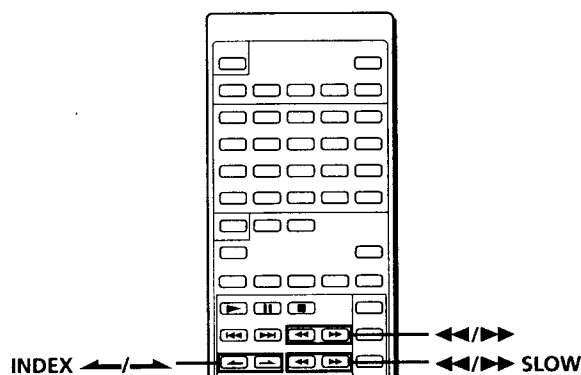
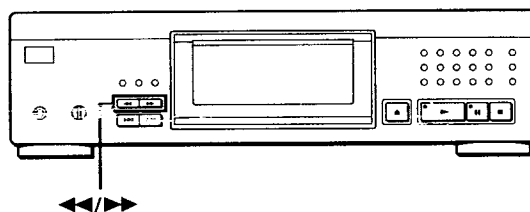

Para localizar un punto	Pulse
Mientras controla el sonido	\ggg (hacia delante) o \lll (hacia atrás) y manténgalo pulsado hasta que encuentre el punto
Lentamente mientras controla el sonido	\lll/\ggg SLOW en el mando a distancia y manténgalo pulsado hasta que encuentre el punto
Rápidamente mientras observa el visor durante la pausa	\lll/\ggg y manténgalo pulsado hasta que encuentre el punto. No se escuchará el sonido durante la operación.
Utilizando un índice (sólo para los discos indexados)	INDEX \lll/\ggg en el mando a distancia varias veces hasta que encuentre el punto

¿Qué es un índice?

Es un número que divide un tema o un disco en secciones y permite localizar con facilidad un punto específico. Es posible determinar si un disco utiliza índices porque se indica en la caja.

Nota

Si "77" aparece en el visor, significa que el disco ha llegado al final mientras pulsaba \ggg . Pulse \lll o \lll para volver atrás.

Reproducción repetida de temas

Es posible reproducir temas de forma repetida en cualquier modo de reproducción.

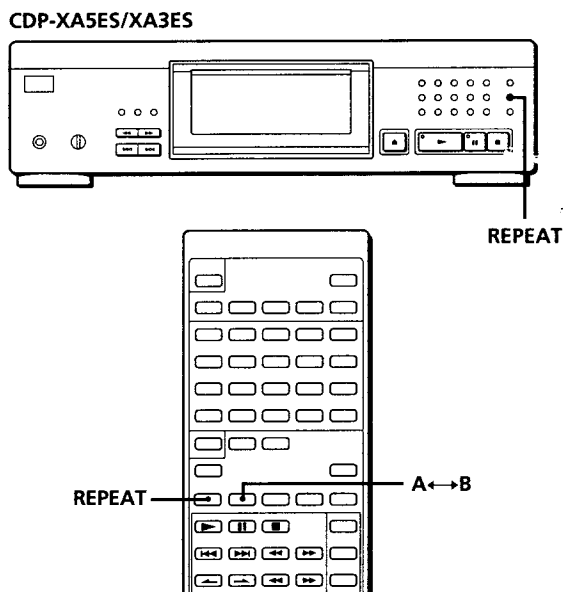

Nota

No es posible repetir el tema actual mientras reproduce el disco en el modo de reproducción de índice personalizado (consulte la página 20).

Repetición de una parte específica (Repetición A↔B)

Es posible reproducir una parte específica de un tema de forma repetida. Esto puede ser útil si desea memorizar letras de canciones.

Observe que no es posible repetir una parte que abarque dos temas.

- 1 Mientras reproduce un disco, pulse A↔B en el mando a distancia cuando localice el punto de inicio (punto A) que va a reproducir de forma repetida.
"A-" de "REPEAT A-" parpadea en el visor.
- 2 Al llegar al punto de finalización (punto B), vuelva a pulsar A↔B.
Aparece "REPEAT A-B". El reproductor reproduce esta parte específica de forma repetida.

Para cancelar la repetición A↔B

Pulse REPEAT.

Ajuste de un nuevo punto de inicio

Es posible desplazar la parte de repetición hacia delante cambiando el punto de inicio.

- 1 Pulse A↔B mientras el reproductor repite la parte específica.
El punto de finalización B se convierte en el nuevo punto de inicio A. "A-" de "REPEAT A-" parpadea en el visor.
- 2 Al llegar al punto de finalización (punto B), vuelva a pulsar A↔B.
Aparece "REPEAT A-B". El reproductor repite la parte comprendida entre el nuevo punto de inicio y el de finalización.

Si desea volver a iniciar la reproducción desde el punto de inicio A

Pulse ▶ durante la repetición A↔B.

Pulse REPEAT mientras reproduce un disco (Para el modelo CDP-XA7ES, utilice el mando a distancia). "REPEAT" aparece en el visor. El reproductor repite los temas como sigue:

Cuando se reproduce el disco en	El reproductor repite
Reproducción continua (página 5)	Todos los temas
Reproducción aleatoria (página 13)	Todos los temas en orden aleatorio
Reproducción de programa (página 13)	El mismo programa
Modo de supresión de reproducción (página 14)	Todos los temas restantes
Modo de supresión de reproducción aleatoria (página 13, 14)	Todos los temas restantes en orden aleatorio
Modo de reproducción de índice personalizado (página 20)	La parte entre dos índices

Para cancelar la reproducción repetida

Pulse REPEAT varias veces hasta que "REPEAT" desaparezca del visor.

Repetición del tema actual

Es posible repetir solamente el tema actual.

Mientras se reproduce el tema que desea, pulse REPEAT varias veces hasta que aparezca "REPEAT 1" en el visor (Para el modelo CDP-XA7ES, utilice el mando a distancia).

Reproducción en orden aleatorio (Reproducción aleatoria)

Es posible indicar al reproductor que reproduzca los temas en orden aleatorio.

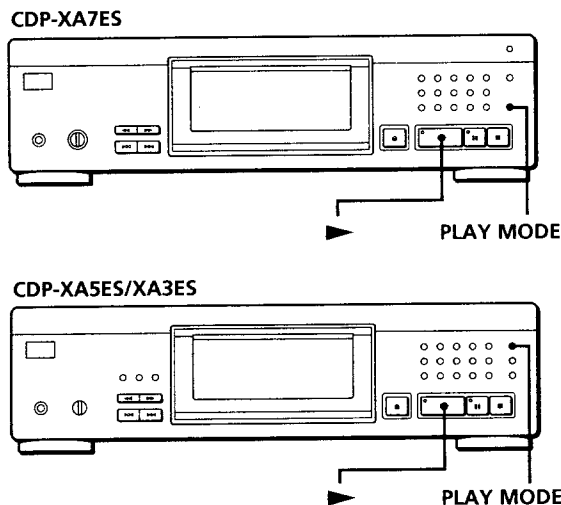

- 1 Pulse PLAY MODE varias veces hasta que "SHUFFLE" aparezca en el visor. Cuando utilice el mando a distancia, pulse SHUFFLE.
- 2 Pulse ► para iniciar la reproducción aleatoria. Aparece la indicación [] mientras el reproductor reproduce aleatoriamente los temas.

Para cancelar la reproducción aleatoria

Pulse PLAY MODE cuatro veces (o CONTINUE en el mando a distancia).

💡 Es posible iniciar la reproducción aleatoria durante la reproducción

Pulse PLAY MODE una vez (o SHUFFLE en el mando a distancia) para que se inicie la reproducción aleatoria a partir del tema actual.

💡 Es posible suprimir los temas que no desee durante la reproducción aleatoria (supresión de reproducción aleatoria)

Pulse el botón numérico del tema que desea suprimir. El número del tema y "OFF" aparecen en el visor y, a continuación, el número de tema desaparece del calendario musical.

Si desea recuperar el tema, vuelva a pulsar el botón numérico.

Para recuperar todos los temas, pulse ■ en el modo de parada.

Creación de un programa propio (Reproducción de programa)

Es posible establecer el orden de los temas de un disco y crear un programa propio. El programa puede contener un máximo de 24 temas.

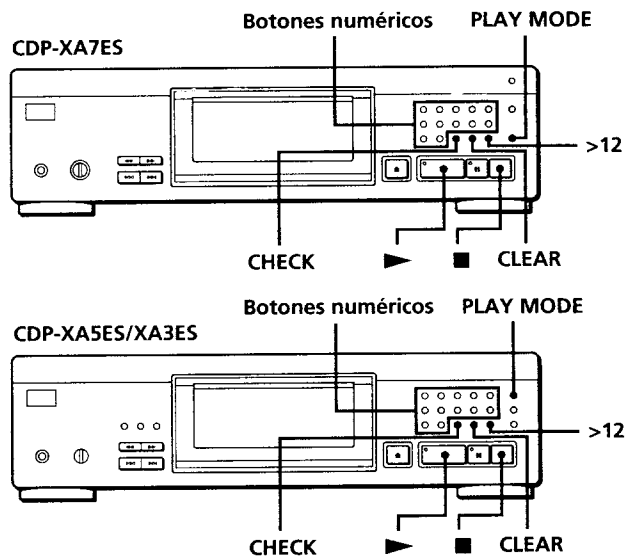

- 1 Pulse PLAY MODE varias veces hasta que aparezca "PROGRAM" en el visor. Cuando utilice el mando a distancia, pulse PROGRAM.
- 2 Pulse los botones numéricos correspondientes a los números de los temas que vaya a programar en el orden que desee. Para programar un número de tema superior a 12 (o a 20 si utiliza el mando a distancia), utilice el botón >12 (o >20 en el mando a distancia) (consulte la página 11).

Ultimo tema programado Tiempo total de reproducción

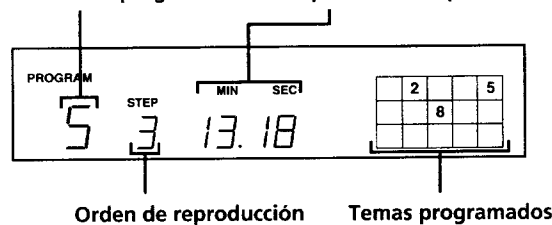

Si ha cometido un error

Pulse CLEAR y, a continuación, pulse el botón numérico correcto.

- 3 Pulse ► para iniciar la reproducción del programa.

Para cancelar la reproducción del programa

Pulse PLAY MODE tres veces (o CONTINUE en el mando a distancia).

El programa permanece inalterado incluso después de finalizada su reproducción
Si pulsa ►, volverá a reproducirse el mismo programa.

Notas

- “-- --” aparece en el visor en lugar del tiempo total de reproducción total si éste excede de 100 minutos.
- “FULL” aparece en el visor al intentar añadir un tema a un programa que ya contiene 24 temas.

Comprobación del orden de los temas

Es posible comprobar el programa antes o después de iniciar la reproducción.

Pulse CHECK.

Cada vez que se pulsa este botón, el visor muestra el número de tema en el orden programado. Después del último tema del programa, el visor muestra “End” y devuelve la pantalla original. Si comprueba el orden después de iniciar la reproducción, el visor muestra sólo los números de tema restantes.

Cambio del orden de temas

Es posible cambiar el programa antes de iniciar la reproducción.

Para	Pulse
Borrar un tema	CHECK hasta que aparezca en el visor el tema que desea borrar y, a continuación, pulse CLEAR
Borrar el último tema del programa	CLEAR. Cada vez que pulse este botón, se borrará el último tema.
Añadir temas al final del programa	Los botones numéricos de los temas que desee añadir
Cambiar todo el programa completamente	■ (parada). Cree un nuevo programa siguiendo el procedimiento de programación.

Reproducción de temas específicos (Supresión de reproducción)

Es posible suprimir los temas que no desee y reproducir únicamente los temas restantes.

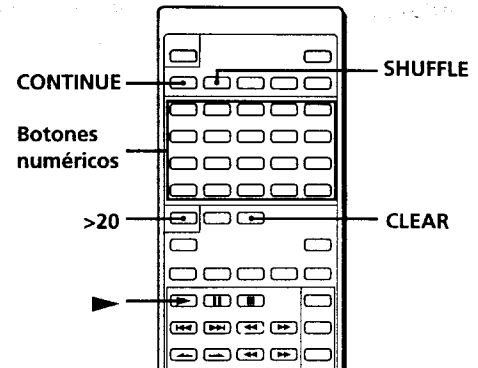

- 1 Pulse SHUFFLE.
“SHUFFLE” aparece en el visor.
- 2 Pulse los botones numéricos de los temas que desea suprimir.
Los números de los temas desaparecen del calendario musical después de que “OFF” aparezca durante algunos segundos.
Para suprimir un número de tema superior a 20, utilice el botón >20 (consulte la página 11).
- 3 Una vez suprimidos todos los temas que no desee, pulse CONTINUE.
“SHUFFLE” desaparece del visor.
- 4 Pulse ► para iniciar la supresión de reproducción.

Si pulsa PLAY MODE en el reproductor en lugar de CONTINUE en el mando a distancia
Se restaurarán los temas borrados. Asegúrese de realizar este paso con el mando a distancia.

Para cancelar la supresión de reproducción
Pulse ■ en el modo de parada.

El reproductor conserva en la memoria los temas suprimidos incluso después de que finalice la supresión de reproducción
Si pulsa ►, es posible volver a reproducir únicamente los temas restantes.

Es posible reproducir los temas en orden aleatorio (supresión de reproducción aleatoria)
Basta omitir el paso 3 del procedimiento anterior.

Es posible suprimir un tema durante la reproducción
Pulse CLEAR mientras se reproduce el tema. El reproductor suprime el tema e inicia la reproducción del tema siguiente.

Es posible almacenar los temas suprimidos de cada disco
Consulte “Almacenamiento de temas específicos de un disco” en la página 20.

Grabación de un programa propio

Es posible grabar en una cinta, DAT o MD el programa que haya creado. El programa puede contener un máximo de 24 temas.

Si inserta una pausa durante la programación, puede dividir el programa en dos para grabarlo en ambas caras de una cinta.

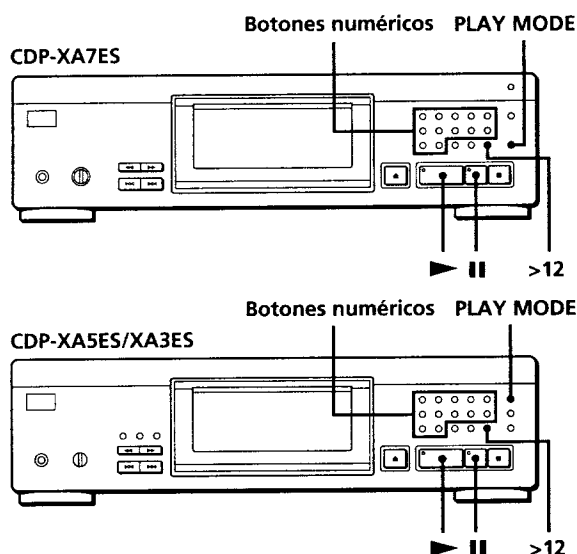

- 1 Cree su programa (para la cara A durante la grabación de una cinta) mientras comprueba el tiempo total de reproducción indicado en el visor. Siga los pasos 1 y 2 de "Creación de un programa propio" en la página 13.
- 2 Al grabar en ambas caras de una cinta, pulse **II** para insertar una pausa. La indicación "P" aparece en el visor y el tiempo de reproducción se pone a "0.00." Si realiza la grabación en una cara de la cinta o en un DAT o MD, omita este paso y continúe en el paso 4.
Una pausa se contabiliza como un tema
Es posible programar un máximo de 23 temas al insertar una pausa.
- 3 Repita el paso 1 para crear un programa para la cara B.
- 4 Inicie la grabación en la pletina y, a continuación, pulse **▶** en el reproductor. Al grabar en ambas caras de una cinta, el reproductor realiza una pausa al final del programa de la cara A.
- 5 Para grabar en la cara B, dele la vuelta a la cinta y pulse **▶** o **II** en el reproductor para reanudar la reproducción.

☛ Es posible comprobar el tiempo total de reproducción durante la programación (edición de programa)

Esta función facilita la localización del último tema que podrá incluirse en una cara de la cinta.

1 Pulse PLAY MODE varias veces hasta que aparezca "PROGRAM" en el visor. (Si emplea el mando a distancia, pulse PROGRAM.)

2 Pulse **◀◀** o **▶▶** hasta que el tema que desee programar aparezca en el visor.

El tiempo de reproducción total incluido el tema seleccionado aparece en el visor y el número de paso del programa parpadea.

3 Pulse PLAY MODE (o PROGRAM en el mando a distancia) para confirmar la selección realizada.

4 Repita los pasos 2 y 3 para programar otros temas.

☛ Para comprobar y cambiar el programa

Consulte la página 14.

Aparece "SIDE-A" mientras comprueba el programa de la cara A, y "SIDE-B" mientras comprueba el de la cara B.

☛ Cuando se programan consecutivamente temas que no sigan un orden numérico en el disco (por ejemplo, 1, 3, 5 etc.)

Se añade un intervalo de un segundo entre los temas.

☛ Es posible insertar automáticamente un intervalo de 3 segundos entre cada tema

Utilice la función de introducción automática de espacios (consulte la página 18).

Grabación de un CD especificando la longitud de cinta (Edición sincronizada/ Edición ajustada)

No es posible utilizar esta función en el modelo de reproductor CDP-XA7ES.

Es posible crear un programa con el reproductor que se ajuste a la longitud de la cinta. Seleccione una de las siguientes opciones:

- Edición sincronizada: el reproductor crea automáticamente un programa manteniendo el orden original del disco.
- Edición ajustada: el reproductor organiza automáticamente el orden de los temas para ajustarlo a la longitud de la cinta.

El programa puede contener un máximo de 24 temas (una pausa insertada entre temas se contabiliza como un tema).

Observe que los temas cuyos números sean superiores a 24 no pueden programarse.

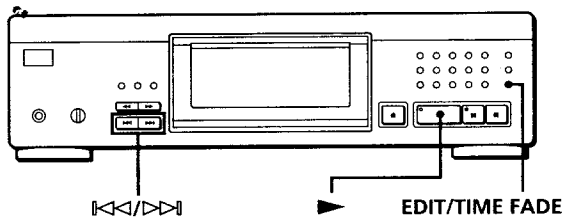

- 1 Pulse EDIT/TIME FADE antes de iniciar la reproducción como se indica a continuación:
 - Para seleccionar la edición sincronizada, pulse el botón una vez.
Aparece "EDIT" y "SIDE-A" parpadea en el visor.
 - Para seleccionar la edición ajustada, pulse el botón dos veces.
Aparece "JUST EDIT" y "SIDE-A" parpadea en el visor.

- 2 Pulse <<< o >>> para especificar la longitud de cinta.
Cada vez que se pulsan estos botones, el visor cambia como se muestra a continuación, con la longitud de cinta de una cara después de cada indicación.

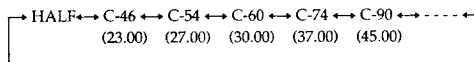

Al seleccionar "HALF"

El reproductor asigna a cada cara una mitad del tiempo de reproducción total del disco. Observe que no es posible seleccionar "HALF" cuando el disco contiene más de 24 temas.

- 3 Pulse EDIT/TIME FADE para que el reproductor cree el programa.
El visor muestra los temas que van a grabarse. "SIDE-B" parpadea en el visor.
- 4 Al grabar en ambas caras de la cinta, vuelva a pulsar EDIT/TIME FADE.
El reproductor inserta una pausa y, a continuación, crea el programa para la cara B. El visor muestra los temas programados.
Si va a grabar en una cara de la cinta o en un DAT o MD, omita este paso.
- 5 Inicie la grabación en la pletina y, a continuación, pulse ▶ en el reproductor.
Al grabar en ambas caras de la cinta, el reproductor realiza una pausa al final del programa de la cara A.
- 6 Para grabar en la cara B, dele la vuelta a la cinta y pulse ▶ o || en el reproductor para reanudar la reproducción.

Para cancelar la edición sincronizada/edición ajustada
Pulse PLAY MODE varias veces hasta que "SHUFFLE", "PROGRAM" y "CUSTOM INDEX" desaparezcan del visor (o pulse CONTINUE en el mando a distancia).

Es posible programar los temas que desee con antelación
Seleccione los temas antes de realizar el procedimiento anterior. El reproductor crea un programa con los temas restantes. En este caso no es posible seleccionar "HALF" para especificar la longitud de cinta.

Es posible especificar la longitud de cinta
Defina la longitud de cinta mediante los botones numéricos. Para introducir "0," utilice el botón 10.
Ejemplo: Si la longitud de cinta de una cara es de 30 minutos y 15 segundos
Pulse 3, 10, 1 y 5.

Al programar consecutivamente temas que no siguen un orden numérico en el disco (por ejemplo, 1, 3, 5 etc.)
Se introduce un intervalo de un segundo entre los temas.

Es posible insertar automáticamente un intervalo de 3 segundos entre cada tema
Utilice la función de introducción automática de espacios (consulte la página 18).



Para comprobar y cambiar el programa
Consulte la página 14.

Aparición y desaparición gradual del sonido

Es posible ajustar manualmente la aparición y desaparición gradual de sonido para evitar que los temas comiencen y finalicen bruscamente. Observe que no es posible utilizar este efecto si emplea el conector DIGITAL OUT.

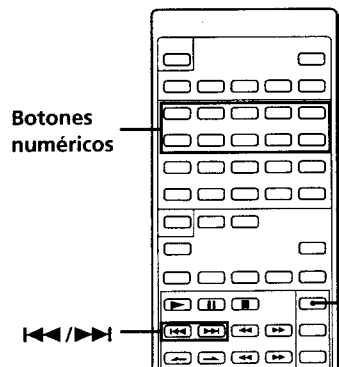
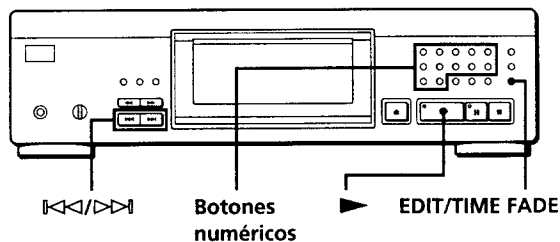
CDP-XA5ES/XA3ES



Para	Pulse FADER
Iniciar la reproducción gradualmente 	Durante la pausa. "FADE" parpadea y se inicia la reproducción gradual del sonido.
Finalizar la reproducción gradualmente 	Para finalizar la reproducción del sonido gradualmente. "FADE" parpadea. La reproducción finaliza gradualmente y el reproductor realiza una pausa.

Cambio del tiempo de aparición y desaparición gradual del sonido

Es posible cambiar el tiempo de aparición y desaparición gradual del sonido de 2 a 10 segundos antes de que se realice dicha acción. Si no lo cambia, la aparición y desaparición se realiza en 5 segundos.

- 1 Pulse FADER antes de iniciar la reproducción. Aparece "5 SEC" y "FADE" parpadea en el visor.
- 2 Pulse el botón numérico para especificar el tiempo de aparición y desaparición gradual.



Notas

- La hora de aparición y desaparición gradual del sonido se conserva aunque desactive el reproductor.
- Cuando emplee la función de archivo personalizado (página 18), se almacena para cada disco la hora de aparición y desaparición gradual del sonido.

Desaparición gradual del sonido en un momento determinado (Aparición y desaparición sincronizada)

No es posible utilizar esta función en el modelo de reproductor CDP-XA7ES.

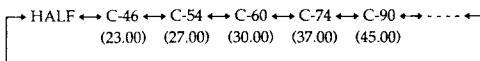

El reproductor puede finalizar gradualmente el sonido de forma automática especificando el tiempo de reproducción. Una vez ajustada la aparición y desaparición sincronizada, esta función se aplica dos veces, es decir, al final de ambas caras de una cinta.

- 1 Pulse EDIT/TIME FADE tres veces antes de iniciar la reproducción. "TIME FADE" y "SIDE-A" aparecen en el visor.
- 2 Pulse   para especificar el tiempo de reproducción. Cada vez que se pulsen estos botones, el visor cambia como se indica a continuación, con el tiempo de reproducción de una cara después de cada indicación.





Si selecciona "HALF"

El reproductor ajusta el tiempo de reproducción a una mitad del tiempo total de reproducción.



- 3 Pulse  para iniciar la reproducción. A la hora especificada, la reproducción se atenúa, la indicación "FADE" parpadea en el visor y el reproductor introduce el modo de pausa. "SIDE-B" aparece en el visor.
- 4 Para grabar en la cara B, dele la vuelta a la cinta y pulse  o  en el reproductor para reanudar la reproducción. De nuevo, la reproducción finaliza gradualmente a la hora especificada.

Para cancelar la desaparición gradual sincronizada

Pulse EDIT/TIME FADE, o pulse  o  durante la reproducción de un disco.

 **Es posible especificar el tiempo de reproducción**
 Consulte "Es posible especificar la longitud de cinta" en la página 16.

 **Es posible cambiar los discos durante la desaparición gradual sincronizada**
 Si la reproducción finaliza antes de la hora de desaparición gradual especificada (por ejemplo, al grabar CD sencillos en una cinta) cambie el disco. La hora de desaparición gradual especificada sólo se contabiliza durante la reproducción.

 **Puede realizar una aparición gradual para reanudar la reproducción en el paso 4 **
 Después de darle la vuelta a la cinta, pulse FADER.

Consejos útiles de grabación

El uso de estas funciones permite realizar grabaciones de discos compactos de una forma más cómoda.

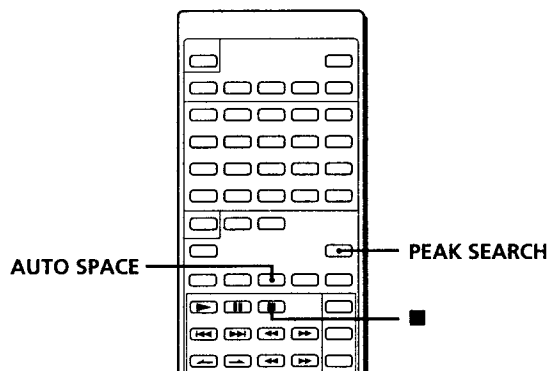

Ajuste del nivel de grabación (Búsqueda del nivel pico)

El reproductor localiza el nivel más alto de los temas que van a grabarse de forma que es posible ajustar el nivel de grabación antes de que se inicie la misma.

- 1 Antes de iniciar la reproducción, pulse PEAK SEARCH.
"PEAK" parpadea en el visor y el reproductor repite la parte de nivel más alto.
- 2 Ajuste el nivel de grabación en la pletina.
- 3 Pulse ■ en el reproductor para detener la búsqueda del nivel más alto.
"PEAK" desaparece del visor.

Nota

La parte de nivel más alto puede variar cada vez que se intente realizar el ajuste del mismo disco. No obstante, la diferencia es tan sutil que no tendrá ningún problema para ajustar el nivel de grabación con precisión.

Localización de los temas de una cinta mediante la función AMS (Introducción automática de espacios)

La función de introducción automática de espacios inserta un intervalo de 3 segundos entre los temas durante la reproducción, y permite localizar cada tema mediante la función AMS de la pletina.

Antes de iniciar la reproducción, pulse AUTO SPACE.
"AUTO SPACE" aparece en el visor.

Para cancelar la función de introducción automática de espacios

Pulse AUTO SPACE hasta que "AUTO SPACE" desaparezca del visor.

Nota

Si utiliza la función de introducción automática de espacios para grabar un popurrí o una sinfonía, por ejemplo, es posible que el sonido se interrumpa al cambiar el número de tema. Esto ocurre si los números de tema se asignan en la mitad de la pieza musical.

Utilidad de los archivos personalizados

El reproductor puede almacenar 2 tipos de información denominados "Archivos personalizados" para cada disco. Después de almacenar los archivos personalizados para un disco, el reproductor recupera automáticamente la información almacenada cada vez que inserte el disco. Observe que los archivos personalizados se borrarán si no utiliza el reproductor durante 1 mes aproximadamente.

Es posible almacenar la siguiente información:

Si utiliza la función de:	Es posible
Índice personalizado (página 19)	Indexar el disco hasta un máximo de 8 puntos (para un disco con 32 temas o menos) o hasta 5 puntos (para un disco con más de 32)
Supresión de banco (página 20)	Suprima los temas que no desee y almacene sólo los que desee

La indicación de archivo personalizado se ilumina al almacenar la correspondiente información.

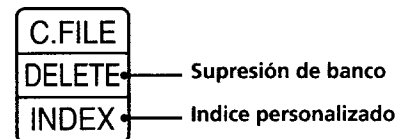

Al almacenar un archivo personalizado para un disco, el reproductor recuerda cómo se reprodujo dicho disco la última vez, aunque haya retirado el disco del reproductor (memoria de último modo). De esta forma, cuando vuelva a insertar el mismo disco, se reproducirá en el mismo modo de reproducción. El reproductor también recuerda la duración del tiempo de aparición y desaparición gradual del sonido si ha cambiado la hora. Observe que al pulsar ► para cerrar la bandeja de discos e iniciar la reproducción, el reproductor funciona en el modo de reproducción actualmente seleccionado, en lugar del modo almacenado.

¿Dónde se almacenan los archivos personalizados?

Los archivos personalizados no se almacenan en el disco, sino en la memoria del reproductor. Esto significa que no es posible utilizar los archivos personalizados si reproduce el disco en otros reproductores.

¿Cuántos discos puede incluir en un archivo?

Es posible incluir un máximo de 224 discos en el archivo personalizado.

Observe que el reproductor contabiliza un disco como dos al almacenar el índice personalizado y la función de supresión de banco al mismo tiempo.

Es posible comprobar el número de discos que puede archivar

- 1 Retire el disco del reproductor.
- 2 Pulse \ominus OPEN/CLOSE para cerrar la bandeja de discos.
- 3 Pulse TIME mientras el calendario musical desaparece del visor.
Aparece el número de archivos personalizados que es posible incluir.

Supresión de archivos personalizados

Si se llena la memoria de archivos personalizados, el reproductor muestra "FULL" al pulsar FILE para almacenar la información, y no es posible almacenar más información de disco. Si es necesario, suprima cualquier archivo personalizado que no desee como se indica a continuación:

Para borrar todos los archivos personalizados de todos los discos

- **Para el modelo CDP-XA7ES**
Mantenga pulsado \ominus OPEN/CLOSE y DIGITAL OUTPUT, y pulse POWER para activar el reproductor. "AL-CLr" aparece en el visor y se borrarán todos los archivos personalizados.
- **Para el modelo CDP-XA5ES/XA3ES**
Mantenga pulsado ERASE y FILE, y pulse POWER para activar el reproductor. "AL-CLr" aparece en el visor y se borrarán todos los archivos personalizados.

Introducción de índices en un disco (Índice personalizado)

Es posible introducir índices en un disco hasta un máximo de 8 puntos (para un disco con 32 temas o menos) o hasta 5 puntos (para un disco con más de 32 temas) de forma que pueda localizar fácilmente un punto específico. Esto puede resultar útil cuando reproduzca discos de sinfonías o conciertos que dividen una pieza musical en varias pistas (consulte el ejemplo siguiente).

Ejemplo

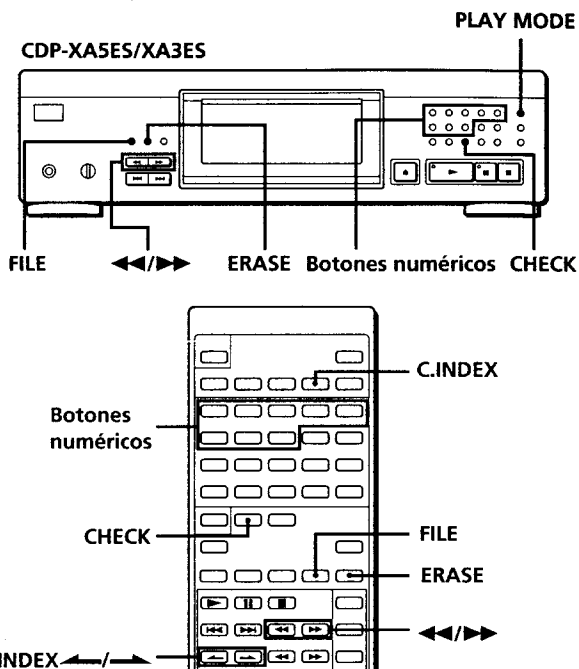
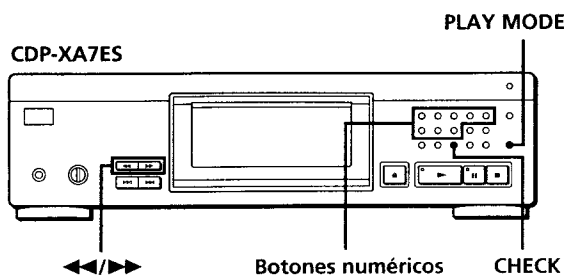
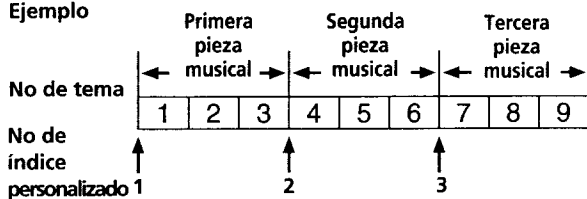

- 1 Inserte el disco.
 - 2 Pulse PLAY MODE varias veces hasta que aparezca "CUSTOM INDEX" en el visor. Si utiliza el mando a distancia, pulse C.INDEX. El calendario musical desaparece.
 - 3 Pulse FILE en el punto que desee introducir un índice (Para el modelo CDP-XA7ES, utilice el mando a distancia). El número de índice personalizado parpadea en el visor. El reproductor repite la parte durante 3 segundos a partir del punto que va a indexarse.
 - 4 Pulse \ll o \gg para ajustar el punto, de forma que el reproductor pueda repetir a partir del punto exacto que desee indexar. Si pulsa estos botones 7 veces, el punto se desplazará aproximadamente 1 segundo adelante o atrás.
- Si no desea introducir un índice en el punto**
Pulse CLEAR y busque otro punto para indexar.
- 5 Vuelva a pulsar FILE para almacenar el índice personalizado (Para el modelo CDP-XA7ES, utilice el mando a distancia). "INDEX" de la indicación de archivo personalizado se ilumina en el visor.
 - 6 Para señalar más índices personalizados, repita los pasos de 3 a 5.



Cuando haya decidido dónde introducir un índice

Es posible señalar un índice directamente sin necesidad de ajustar el punto. Cuando encuentre el punto que va a indexarse, pulse primero **II** para introducir una pausa de reproducción y pulse **FILE** para marcar un índice (Para el modelo CDP-XA7ES, utilice el mando a distancia).

Reproducción a partir de un punto indexado (Reproducción de índice personalizado)

- 1 Pulse **PLAY MODE** varias veces hasta que aparezca "CUSTOM INDEX" en el visor. Si utiliza el mando a distancia, pulse **C.INDEX**.
- 2 Localice el índice personalizado que desee como se indica a continuación:

Para localizar	Pulse
El índice personalizado siguiente	INDEX
El índice personalizado actual	INDEX
Un índice personalizado específico directamente	Botón numérico del índice personalizado
Mediante la exploración de puntos indexados durante 10 segundos	MUSIC SCAN . Cuando encuentre el punto que desee, pulse para iniciar la reproducción.

La reproducción se inicia a partir del índice personalizado seleccionado y se realiza hasta el final del disco.

Para cancelar la reproducción de índice personalizado

Pulse **PLAY MODE** dos veces (o **CONTINUE** en el mando a distancia).

Notas

- No es posible utilizar la función de búsqueda de índice (consulte la página 11).
- Utilice los botones **INDEX** / para localizar los índices personalizados siguiente o actual, en lugar de los botones /.

Reproducción desde un índice hasta el siguiente (Reproducción de un solo índice personalizado)

- 1 Pulse **PLAY MODE** varias veces hasta que "CUSTOM INDEX (1)" aparezca en el visor. Si utiliza el mando a distancia, pulse **C.INDEX**.
- 2 Pulse el botón numérico del índice personalizado que desee.

La reproducción se inicia a partir del índice personalizado seleccionado y se detiene al principio del índice siguiente.

Para cancelar la reproducción de un solo índice personalizado, pulse **PLAY MODE** una vez (o **CONTINUE** en el mando a distancia).



Es posible reproducir la parte entre dos índices varias veces

Pulse **REPEAT**. (Para el modelo CDP-XA7ES, utilice el mando a distancia.)

Supresión del índice personalizado

- 1 Inserte el disco.
- 2 Pulse **PLAY MODE** varias veces hasta que aparezca "CUSTOM INDEX" en el visor. Si utiliza el mando a distancia, pulse **C.INDEX**.
- 3 Pulse **CHECK** varias veces hasta que parpadee el número de índice personalizado que desee suprimir.
- 4 Pulse **ERASE** mientras parpadea el número para borrar el índice personalizado (Para el modelo CDP-XA7ES, utilice el mando a distancia). Los números de índice personalizado sucesivos disminuyen en una unidad.

Almacenamiento de temas específicos de un disco (Supresión de banco)

Es posible suprimir temas que no desee y almacenar sólo los que desee. Es posible iniciar la reproducción de sus temas preferidos sin necesidad de suprimir temas cada vez.

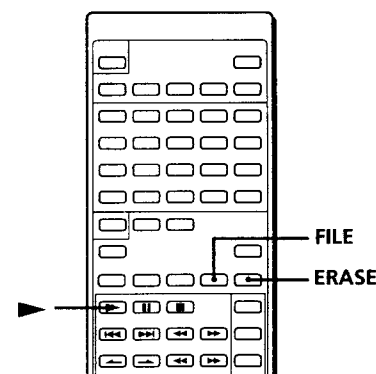
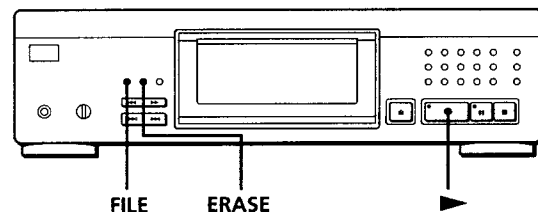

- 1 Inserte el disco.
- 2 Suprima los temas que no desee. Realice los pasos de 1 a 3 del apartado "Reproducción de temas específicos" en la página 14.
- 3 Pulse **FILE** para almacenar los temas restantes (Para el modelo CDP-XA7ES, utilice el mando a distancia). "DELETE" de la indicación el archivo personalizado se ilumina en el visor.

Reproducción mediante la supresión de banco

- 1 Pulse PLAY MODE varias veces hasta que "SHUFFLE", "PROGRAM" y "CUSTOM INDEX" desaparezcan del visor.
Si utiliza el mando a distancia, pulse CONTINUE. Se recupera la supresión de banco y los números de tema seleccionados aparecen en el calendario musical.
- 2 Pulse ► para iniciar la reproducción.

Para cancelar la reproducción mediante la supresión de banco

Pulse ■.

Para volver a iniciar la reproducción mediante la supresión de banco

Cuando "PROGRAM" o "CUSTOM INDEX" aparezcan en el visor, pulse PLAY MODE varias veces hasta que estas indicaciones desaparezcan del visor o hasta que aparezca "SHUFFLE". Se recupera la supresión de banco y es posible iniciar la reproducción pulsando ►.

Es posible realizar la reproducción en orden aleatorio con la supresión de banco

En el paso 1, pulse PLAY MODE varias veces hasta que "SHUFFLE" aparezca en el visor (o pulse SHUFFLE en el mando a distancia).

Borrado de la supresión de banco

- 1 Inserte el disco.
- 2 Pulse PLAY MODE varias veces hasta que "PROGRAM" y "CUSTOM INDEX" desaparezcan del visor.
Si utiliza el mando a distancia, pulse CONTINUE o SHUFFLE.
El visor muestra la supresión de banco almacenada.
- 3 Pulse ERASE para borrar la supresión de banco. La indicación "DELETE" del archivo personalizado desaparece.

Precauciones

Seguridad

- Dado que el haz láser utilizado en este reproductor es peligroso para los ojos, no intente desmontar la unidad. Solicite asistencia únicamente a personal cualificado.
- Si cae algún objeto sólido o se vierte líquido dentro de la unidad, desenchufe el reproductor y haga que sea revisado por personal cualificado antes de utilizarlo de nuevo.

Fuentes de energía

- Antes de utilizar el reproductor, compruebe que la tensión de alimentación es idéntica al suministro de alimentación local. La tensión se indica en la placa de identificación situada en la parte trasera de reproductor.
- El reproductor no se desconecta de la fuente de alimentación CA (enchufe de pared) mientras esté conectado a la toma mural, incluso si el reproductor se encuentra apagado.
- Si no va a utilizar el reproductor durante varios días, asegúrese de desconectarlo de la toma mural. Para desconectar el cable de alimentación CA (conductor de alimentación), tire del propio enchufe, nunca del cable.
- El cable de alimentación CA sólo debe sustituirse en un taller de asistencia cualificado.

Colocación

- Sitúe el reproductor en un lugar con ventilación adecuada para prevenir la acumulación de calor en su interior.
- No coloque el reproductor sobre una superficie mullida, como una alfombra, que pueda bloquear los orificios de ventilación de la parte inferior.
- No sitúe el reproductor en un lugar cercano a fuentes de calor, ni lo exponga a la luz directa del sol, polvo excesivo o vibraciones mecánicas.

Para evitar el deterioro de la calidad del sonido (sólo para CDP-XA7ES/XA5ES)

- No toque las lentes del interior.

Uso del estabilizador (sólo para CDP-XA7ES/XA5ES)

- Utilice el estabilizador suministrado. Si utiliza otro estabilizador puede dañarse el reproductor.

Funcionamiento

- Si se traslada el reproductor directamente de un lugar frío a uno cálido, o se sitúa en una habitación muy húmeda, puede condensarse humedad en las lentes contenidas en el reproductor. Si esto ocurre, el reproductor puede no funcionar correctamente. En este caso, retire el disco y deje el reproductor encendido durante una hora aproximadamente hasta que se evapore la humedad.

Ajuste del volumen

- No aumente el volumen mientras escucha una parte con un nivel muy bajo de entradas o sin señales de audio. En caso contrario, los altavoces puede dañarse cuando se reproduzca la parte de nivel más alto.

Inserción de los discos

- Es posible que el reproductor emita un ruido sibilante, lo cual indica que se están ajustando automáticamente los mecanismos internos con arreglo al disco insertado.

Limpieza

- Limpie la unidad, el panel y los controles con un paño suave humedecido en una solución detergente poco concentrada. No utilice ningún tipo de estropajo o limpiador en polvo abrasivos, ni disolvente, como alcohol o bencina.

Transporte (sólo para CDP-XA7ES/XA5ES)

- Asegúrese de retirar el CD y el estabilizador.

Si tiene alguna duda o le surge algún problema en relación al reproductor, póngase en contacto con el proveedor Sony más cercano.

Notas sobre discos compactos

Utilización de discos compactos

- Para mantener limpio el disco, cójalo por los bordes. No toque la superficie.
- No pegue papel o cinta adhesiva en el disco.

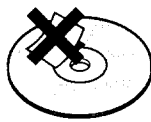
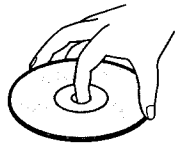

Incorrecto

- No exponga el disco a la luz directa del sol ni lo deje en de un automóvil aparcado al sol, ya que puede producirse un considerable aumento de la temperatura en el interior del mismo.
- No utilice ningún estabilizador ni protector de discos disponibles en el mercado. En caso contrario, el disco y el reproductor pueden sufrir daños.
- Después de reproducir el disco, guárdelo en su caja.

Limpieza

- Antes de reproducir el disco, límpielo con un paño desde el centro hacia afuera.



- No emplee disolventes, como bencina, diluyentes, limpiadores comercialmente disponibles o aerosoles antiestáticos para LPs de vinilo.

Solución de problemas

Si le surge cualquiera de las siguientes dificultades mientras utiliza el reproductor, emplee esta guía de solución de problemas para resolver el problema. Si éste no desaparece, póngase en contacto con el proveedor Sony más cercano.

Ausencia de sonido.

- ➔ Compruebe que el reproductor está firmemente conectado.
- ➔ Compruebe que está utilizando el amplificador correctamente.
- ➔ Ajuste el nivel de reproducción utilizando el control LINE OUT/PHONE LEVEL.
- ➔ El indicador DIGITAL OUT del reproductor se apaga al realizar conexiones digitales en el modelo CDP-XA7ES. Pulse DIGITAL OUTPUT para encender el indicador.
- ➔ El selector BALANCED OUT, situado en la parte trasera, está situado en la posición OFF al realizar conexiones compensadas en el modelo CDP-XA7ES. Sitúelo en la posición ON.

No es posible reproducir el CD.

- ➔ No se ha insertado ningún CD en el reproductor. Inserte uno.
- ➔ Utilice el estabilizador (sólo para CDP-XA7ES/XA5ES).
- ➔ Sitúe un CD correctamente con la etiqueta hacia arriba en la bandeja de discos.
- ➔ Limpie el CD (consulte la página 22).
- ➔ Se ha condensado humedad en el reproductor. Retire el disco y deje el reproductor encendido durante una hora aproximadamente (consulte la página 21).

Se ha modificado el nivel de grabación.

- ➔ Si conecta el amplificador mediante las tomas VARIABLE LINE OUT, el nivel de grabación cambia si ajusta el control LINE OUT/PHONE LEVEL en el reproductor o si pulsa LINE OUT LEVEL en el mando a distancia durante la grabación.

El mando a distancia no funciona.

- ➔ Retire los obstáculos que se interpongan entre el mando a distancia y el reproductor.
- ➔ Apunte el mando a distancia al sensor remoto  del reproductor.
- ➔ Sustituya todas las pilas del mando a distancia por unas nuevas si se han agotado.

Especificaciones

Reproductor de discos compactos

Láser	Láser semiconductor
Longitud de onda	780 – 790 nm
Respuesta de frecuencia	De 2 Hz a 20 kHz ± 0,3 dB
Rango dinámico	Superior a 100 dB
Distorsión armónica	CDP-XA7ES: Inferior a 0,0015% CDP-XA5ES: Inferior a 0,0017% CDP-XA3ES: Inferior a 0,0018%

Salidas

CDP-XA7ES

	Tipo de toma	Nivel máximo de salida	Impedancia de carga
LINE OUT (FIXED)	Tomas de fono	2 V (a 50 kiloOhmios)	Superior a 10 kiloOhmios
LINE OUT (VARIABLE)	Tomas de fono	2 V (a 50 kiloOhmios)	Superior a 50 kiloOhmios
BALANCED OUT	XLR-3-32	2V (a 50 kiloOhmios)	600 Ohmios
DIGITAL OUT (OPTICAL)	Conector de salida óptico	-18 dBm	Longitud de onda: 660 nm
DIGITAL OUT (COAXIAL)	Conector de salida coaxial	0,5Vp-p (75 Ohmios)	75 Ohmios
PHONES	Toma de fono estéreo	100 mW	32 Ohmios

CDP-XA5ES

	Tipo de toma	Nivel máximo de salida	Impedancia de carga
LINE OUT (FIXED)	Tomas de fono	2 V (a 50 kiloOhmios)	Superior a 10 kiloOhmios
LINE OUT (VARIABLE)	Tomas de fono	2 V (a 50 kiloOhmios)	Superior a 50 kiloOhmios
DIGITAL OUT (OPTICAL)	Conector de salida óptico	-18 dBm	Longitud de onda: 660 nm
DIGITAL OUT (COAXIAL)	Conector de salida coaxial	0,5Vp-p (75 Ohmios)	75 Ohmios
PHONES	Toma de fono estéreo	28 mW	32 Ohmios

CDP-XA3ES

	Tipo de toma	Nivel máximo de salida	Impedancia de carga
LINE OUT (FIXED)	Tomas de fono	2 V (a 50 kiloOhmios)	Superior a 10 kiloOhmios
LINE OUT (VARIABLE)	Tomas de fono	2 V (a 50 kiloOhmios)	Superior a 50 kiloOhmios
DIGITAL OUT (OPTICAL)	Conector de salida óptico	-18 dBm	Longitud de onda: 660 nm
PHONES	Toma de fono estéreo	28 mW	32 Ohmios

General

Lugar de adquisición	Requisitos de alimentación
Europa	220 V – 230 V CA, 50/60 Hz
EE.UU., Canadá	120 V CA, 60 Hz
Australia	240 V CA, 50 Hz
Otros países	110 V – 120 V o 220 V – 240 V CA, ajustable, 50/60 Hz

Consumo de alimentación	CDP-XA7ES: 28 W CDP-XA5ES: 20 W CDP-XA3ES: 17 W (para Europa y Australia) 19 W (para EE.UU. y Canadá)
-------------------------	--

Dimensiones (aprox.) (an/al/f)	CDP-XA7ES: 430 × 125 × 375 mm incluidas partes salientes CDP-XA5ES: 430 × 125 × 370 mm incluidas partes salientes CDP-XA3ES: 430 × 125 × 345 mm incluidas partes salientes
--------------------------------	--

Masa (aprox.)	CDP-XA7ES: 15,0 kg CDP-XA5ES: 13,5 kg CDP-XA3ES: 6,6 kg
---------------	---

Accesorios suministrados

- Cable de audio (2 enchufes de fono – 2 enchufes de fono) (1)
- Mando a distancia (control remoto) (1)
- Pilas Sony SUM-3 (NS) (2)
- Estabilizador (1) (sólo para CDP-XA7ES/XA5ES)

El diseño y las especificaciones están sujetos a cambio sin previo aviso.

Indice alfabético

A

- Aleatoria, reproducción 13
- Almacenamiento
 - información acerca de discos compactos 18
 - temas específicos 20
- AMS 5, 11
- Aparición y desaparición
 - gradual del sonido 16
 - Aparición y desaparición gradual sincronizada 17
- Archivos personalizados 18
 - Índice personalizado 19
 - Supresión de banco 20
 - utilidad de 18

B

- Borrado
 - Archivos personalizados 19
 - Índice personalizado 20
 - Supresión de banco 21
- Búsqueda del nivel pico 18
- Búsqueda. *Véase* Localización

C, Ch

- Conexión 6, 8
- Conexiones 6, 8
 - descripción general 6, 8
- Continua, reproducción 5

D

- Desactivación del calendario musical 10
- Desembalaje 6

E, F

- Edición ajustada 15
- Edición de programa 15
- Edición sincronizada 15
- Edición. *Véase* Grabación
- Estabilizador 5
- Exploración de música 11

G, H

- Grabación 15
 - un programa 15
 - uso de Edición ajustada 15
 - uso de Edición sincronizada 15

I, J, K

- Índice 11
 - personalizado 19
- Índice personalizado 19
- Introducción automática de espacios 18

L, LI

- Localización
 - control 11
 - directamente 11
 - exploración 11
 - observación del visor 11
 - uso de AMS 11
 - uso del índice
 - personalizado 20
 - uso de índice 11

M, N, O

- Mando a distancia 6
- Memoria de último modo 18
- Mitad de disco (HALF) 16, 17

P, Q

- Programa 13
 - cambio 14
 - comprobación 14
 - para grabar 15

R

- Repetición A-B 12
- Repetición
 - todo 12
 - una parte específica 12
- Reproducción
 - Aleatoria 13
 - Aleatoria, supresión 13, 14
 - Continua 5
 - De índice personalizado 20
 - De un solo índice
 - personalizado 20
 - De programa 13
 - Repetida 12
 - Supresión 14
- Reproducción de índices
 - personalizados 20
- Reproducción de un solo índice
 - personalizado 20

S

- Selector de tensión 9
- Sensor de música automático. *Véase* AMS
- Solución de problemas 22
- Supresión de banco 20
- Supresión de reproducción 14
- Supresión de reproducción aleatoria 13, 14

T

- Tiempo de aparición y desaparición gradual del sonido 17
- Tiempo de reproducción
 - total 10
- Tiempo restante 10

U, V, W, X, Y, Z

- Utilización de los discos compactos 22

Nombres de controles

Botones

- A↔B 12
- AUTO SPACE 18
- CHECK 14
- C.INDEX 19
- CLEAR 14
- CONTINUE 5
- DIGITAL OUTPUT 7
- DISPLAY MODE 10
- EDIT/TIME FADE 16, 17
- ERASE 20, 21
- FADER 17
- FILE 19, 20
- INDEX ◀/▶ 11, 20
- LINE OUT LEVEL 7, 9
- MUSIC SCAN 11
- ⊞ OPEN/CLOSE 5
- PEAK SEARCH 18
- PLAY MODE 5
- PROGRAM 13
- REPEAT 12
- SHUFFLE 13
- ◀◀/▶▶ SLOW 11
- TIME 10
- ▶ 5
- || 5
- 5
- ◀◀/▶▶ 11
- ◀◀/▶▶ 5, 11
- >12 11
- >20 11
- Número 11

Interruptor

- POWER 4

Control

- LINE OUT/PHONE LEVEL 4

Toma

- PHONES 4

Otros

- Bandeja de discos 5
- Estabilizador 5
- Visor 10
- Ⓜ 6

VARNING

Utsätt inte CD-spelaren för regn eller fukt eftersom det kan medföra risk för brand och/eller elektriska stötar. Öppna inte höljet. Det kan resultera i risk för elektriska stötar. Överlåt allt underhålls- och reparationsarbete till fackkunniga tekniker.

Laserkomponenten i denna produkt kan utsända strålning som överstiger gränsen för Klass 1.

CLASS 1 LASER PRODUCT
LUOKAN 1 LASERLAITE
KLASS 1 LASERAPPARAT

Denna produkt är klassificerad som en KLASS 1 LASER-produkt. KLASS 1 LASER-märkningen finns på enhetens baksida.

Följande varningstext finns inuti enheten.

CAUTION	: INVISIBLE LASER RADIATION WHEN OPEN. AVOID EXPOSURE TO BEAM.
ADVARSEL	: UTSÄNDT LASERSTRÅLNING VID ÖPPNING NÄR BRUKSÖVERHÅLLNINGAR GÖRS. UNNGÅ UDSÄTTELSE FÖR STRÅLNING.
VARO!	: AVVÄRSTA JA SUOJAUKSETTÄÄ OHITETTÄESSÄ OLET ALTIINA LASERSTRÄLLELLE.
WARNING	: LASERSTRÅLNING NÄR DENNA DEL ÄR ÖPPNAD OCH SPRÄNEN ÄR GRÖDOPPLAD.
ADVARSEL	: UTSÄNDT LASERSTRÅLNING NÄR BESEL ÄPPNES. UNNGÅ EXPOSERING FÖR STRÅLEN.

Välkommen!

Gratulerar till ditt köp av Sonys CD-spelare. Innan du börjar använda CD-spelaren bör du läsa igenom bruksanvisningen noggrant. Spara bruksanvisningen för framtida bruk.

Om bruksanvisningen

Instruktionerna i bruksanvisningen gäller modellerna CDP-XA7ES, CDP-XA5ES och CDP-XA3ES. CDP-XA5ES används i exemplen om inte annat anges. Eventuella skillnader i funktionssätt anges tydligt i texten, t ex "endast CDP-XA7ES".

Konventioner

- Instruktionerna i bruksanvisningen beskriver kontrollerna på CD-spelaren. Du kan även använda kontrollerna på fjärrkontrollen om de har samma eller liknande namn som på CD-spelaren.
- Följande symboler används i bruksanvisningen:



Innebar att du kan utföra uppgiften via fjärrkontrollen.



Anger tips och råd som underlättar uppgiften.

INNEHÅLLSFÖRTECKNING

Spela upp en CD-skiva	4
-----------------------------	---

Komma igång

Packa upp	6
Ansluta systemet (för CDP-XA7ES)	6
Ansluta systemet (för CDP-XA5ES/XA3ES)	8

Spela CD-skivor

Teckenfönstret	10
Hitta ett bestämt spår	11
Hitta en bestämd punkt i ett spår	11
Spela upp spår flera gånger	12
Uppspelning i slumpmässig ordning (Shuffle Play)	13
Skapa egna program (Programmerad uppspelning)	13
Uppspelning av endast bestämda spår (uppspelning med utelämnade spår)	14

Spela in från CD-skivor

Spela in ett eget program	15
Spela in en CD-skiva genom att ange bandlängd (tids-/bandredigering)	15
In- och uttoning	16
Användbara inspelningstips	17

Lagra information om CD-skivor (eget minne)

Vad du kan göra med det egna minnet	18
Skapa indexmarkeringar på en skiva (egna indexmarkeringar)	19
Lagra bestämda spår på en skiva (utelämnade spår)	20

Ytterligare information

Försiktighetsåtgärder	21
Om CD-skivor	22
Felsökning	22
Tekniska data	23

Register

Register	24
----------------	----

Spela upp en CD-skiva

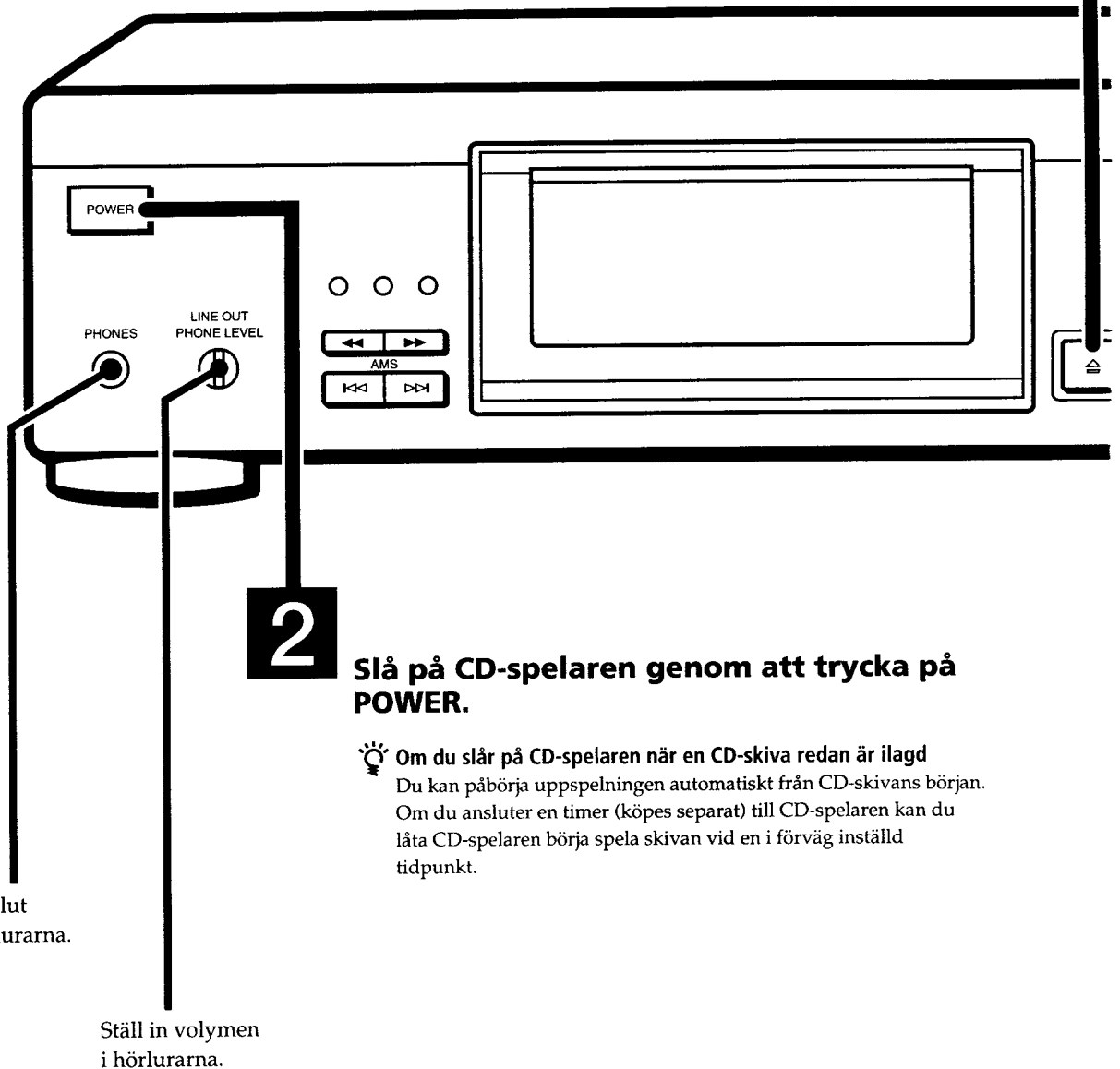

3

Tryck på \cong OPEN/CLOSE och lägg en skiva på skivtallriken.

• För CDP-XA7ES/XA5ES

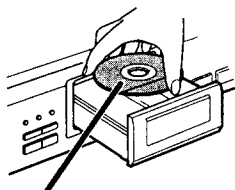

Med textsidan uppåt

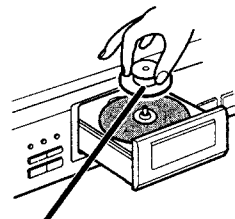

Lägg den medföljande stabilisatorn på CD-skivan.

Om "-----" visas i teckenfönstret

Lägg den medföljande stabilisatorn på CD-skivan.

Om du inte gör det visas denna indikator.

• För CDP-XA3ES

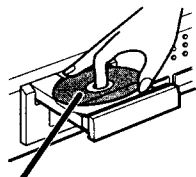

Med textsidan uppåt

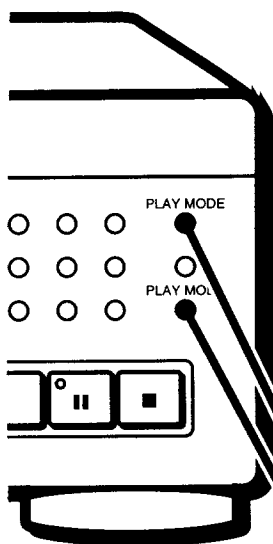

PLAY MODE, uppspelningsläge (för CDP-XA5ES/XA3ES)

PLAY MODE, uppspelningsläge (för CDP-XA7ES)

4

Tryck på \blacktriangleright .

Skivtallriken matas in och alla spår spelas upp en gång (kontinuerlig uppspelning).

Ställ in volymen på förstärkaren.

Avbryta uppspelningen

Tryck på \blacksquare .

När du vill	Tryck på
Göra paus	\parallel
Fortsätta spela efter paus	\parallel eller \blacktriangleright
Gå till nästa spår	$\blacktriangleright \blacktriangleleft$
Gå till föregående spår	$\blacktriangleleft \blacktriangleright$
Stoppa uppspelningen och ta ur CD-skivan	\cong OPEN/CLOSE

Observera

I steg 3 kan du inte lägga mer än en CD-skiva på skivtallriken. Om du gör det kan både skivor och spelare skadas.

Om uppspelningen inte startar från första spåret

Tryck på PLAY MODE upprepade gånger tills "SHUFFLE", "PROGRAM" och "CUSTOM INDEX" inte längre visas i teckenfönstret (eller tryck på CONTINUE på fjärrkontrollen).

Packa upp

Kontrollera att du har fått följande delar:

- Ljudkabel (1)
- Fjärrkontroll (1)
- Sony SUM-3 (NS)-batterier (2)
- Stabilisator (1) (endast CDP-XA7ES/XA5ES)

Sätta i batterierna i fjärrkontrollen

Du kan styra CD-spelaren med den medföljande fjärrkontrollen.

Sätt i två R6-batterier (storlek AA) enligt pol-anvisningarna + och -. När du använder fjärrkontrollen ska du peka mot fjärrsensorn  på CD-spelaren.

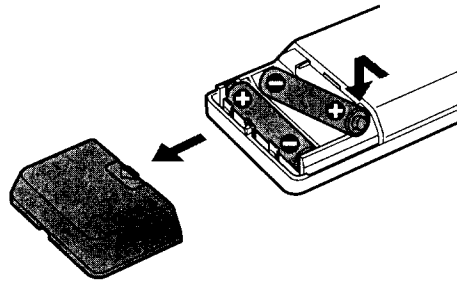

När behöver batterierna bytas?

Vid normal användning räcker batterierna i cirka sex månader. Ersätt alla batterier med nya när fjärrkontrollen inte längre fungerar.

Observera

- Placera inte fjärrkontrollen på en extremt varm eller fuktig plats.
- Se till att du inte tappar några främmande föremål inuti fjärrkontrollen, särskilt när du byter batterier.
- Utsätt inte fjärrkontrollsensorn för direkt solljus eller annat starkt ljus. Det kan få mekanismen att fungera dåligt.
- Om du inte använder fjärrkontrollen under en längre tid bör du ta ur batterierna för att undvika batteriläckage och korrosion.

Ansluta systemet (för CDP-XA7ES)

Översikt

I det här avsnittet beskrivs hur du ansluter CD-spelaren till en förstärkare. Stäng av alla komponenter innan du gör några anslutningar.

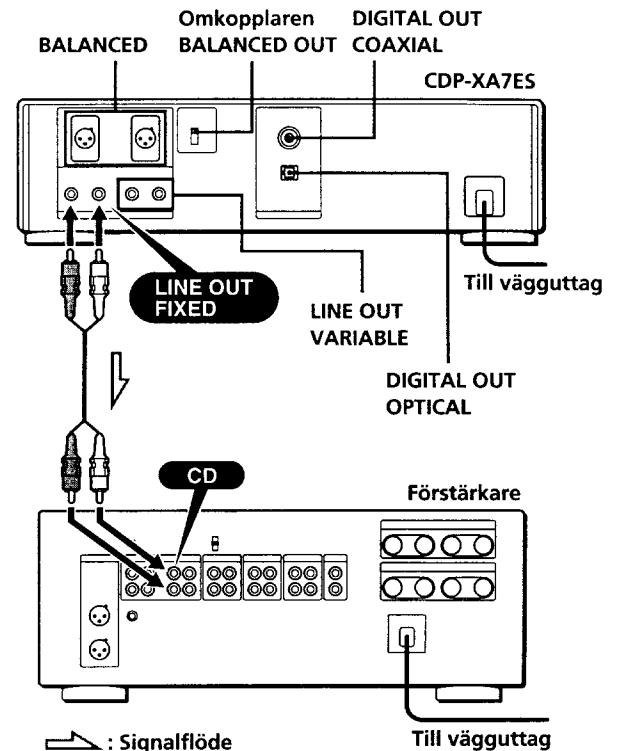

Vilka kablar behövs?

■ När du gör analoga anslutningar

- Ljudkabel (medföljer) (1)

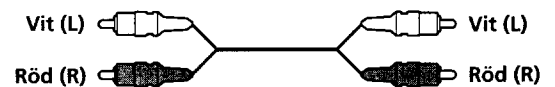

- Cannon XLR-3-32-kontakt eller liknande (medföljer inte)



■ När du gör digitala anslutningar

- Optisk kabel POC-15 (medföljer inte)



- Koaxialkabel (medföljer inte)



Anslutningar

När du gör analoga anslutningar

Anslut ljudkabeln korrekt enligt färgmarkeringarna: Röd (höger) till röd och vit (vänster) till vit. Se till att kontaktarna sitter i ordentligt, eftersom det annars kan uppstå störningar och brus.

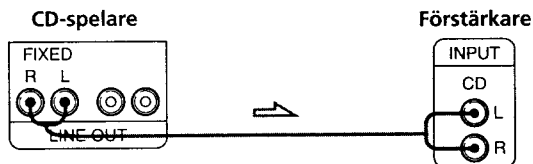

Om du har en analog effektförstärkare

Anslut den via VARIABLE LINE OUT-utgångarna med den medföljande ljudkabeln. Du kan justera utnivån med LINE OUT/PHONE LEVEL-kontrollen på CD-spelaren eller med LINE OUT LEVEL-knapparna på fjärrkontrollen.

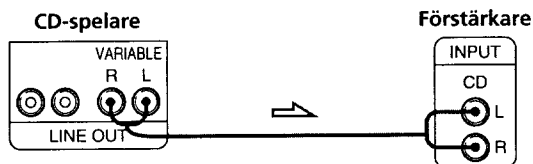

Om du har en förstärkare med balanserade ingångar

Anslut förstärkaren via BALANCED-ingångarna med Cannon XLR-3-32-kontakten eller motsvarande (medföljer inte). Den balanserade ingången påverkas mycket lite av yttre störningar och används ofta i studior och på radiostationer.

Cannon XLR-3-32-kontakt eller liknande (medföljer inte)

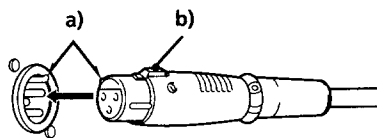

- När du ansluter kontakten, ser du till att stiften passar innan du sätter den på plats.
- När du tar bort kontakten, drar du ut den samtidigt som du trycker på denna låsknapp.

Stift som används



- | | |
|-------------------|-------------------|
| I Europa | I USA och Kanada |
| 1: GND (jordning) | 1: GND (jordning) |
| 2: HOT (fas) | 2: COLD (neutral) |
| 3: COLD (neutral) | 3: HOT (fas) |

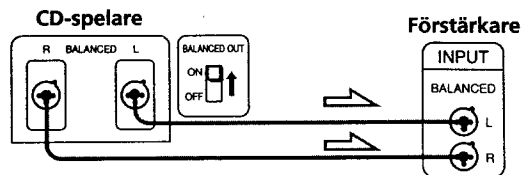

När du är klar, ställ omkopplaren BALANCED OUT på baksidan i läget "ON". När du inte använder den balanserade utgången, ställer du tillbaka omkopplaren i läget "OFF".

När du gör digitala anslutningar

Då musikutgången är digital kan du få bättre ljud vid sändning genom att ansluta en digital komponent, t ex en digital förstärkare, D/A-omvandlare, DAT- eller MD-spelare. Om du ansluter en DAT- eller MD-spelare kan du spela in digitalt från CD-skivor.

Observera att du inte kan använda in- och uttoningsfunktionerna (sid 16) med denna anslutning.

Om du har en digital komponent med en optisk digital ingång

Anslut komponenten via DIGITAL OUT (OPTICAL) med hjälp av den optiska kabeln (medföljer inte). Ta bort skyddet och sätt i den optiska kabeln.

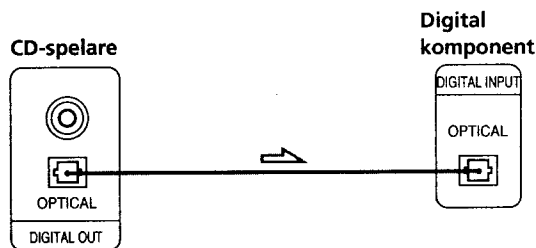

När du är klar, trycker du på DIGITAL OUTPUT på CD-spelaren så att DIGITAL OUT-indikatorn tänds.

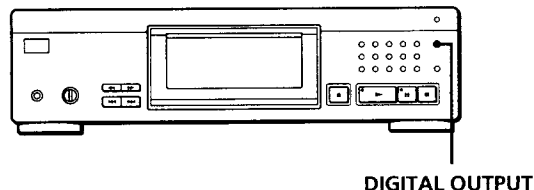

- Om du har en digital komponent med en digital koaxialingång
Anslut komponenten via DIGITAL OUT (COAXIAL)-kontakten med koaxialkabeln (medföljer inte).

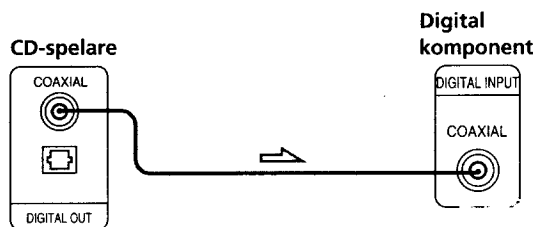

När du är klar, trycker du på DIGITAL OUTPUT på CD-spelaren så att DIGITAL OUT-indikatorn tänds.

Observera

När du ansluter till DIGITAL OUT kan det uppstå störningar när du spelar annat än musik, t ex en CD-ROM-skiva.

Ansluta nätkabeln

Anslut nätkabeln till elnätet.

Ta bort skyddspapperet

Skyddspapperet ligger på CD-spelaren. Ta bort det innan du använder CD-spelaren.

Vad gör du härnäst?

Du kan nu använda CD-spelaren.

Om du är osäker på hur du spelar en CD-skiva går du vidare till avsnittet "Spela upp en CD-skiva" på sid 4.

Därefter kan du fortsätta till de följande avsnitten för övriga funktioner.

Ansluta systemet (för CDP-XA5ES/XA3ES)

Översikt

I det här avsnittet beskrivs hur du ansluter CD-spelaren till en förstärkare. Stäng av alla komponenter innan du gör några anslutningar.

■ För CDP-XA5ES

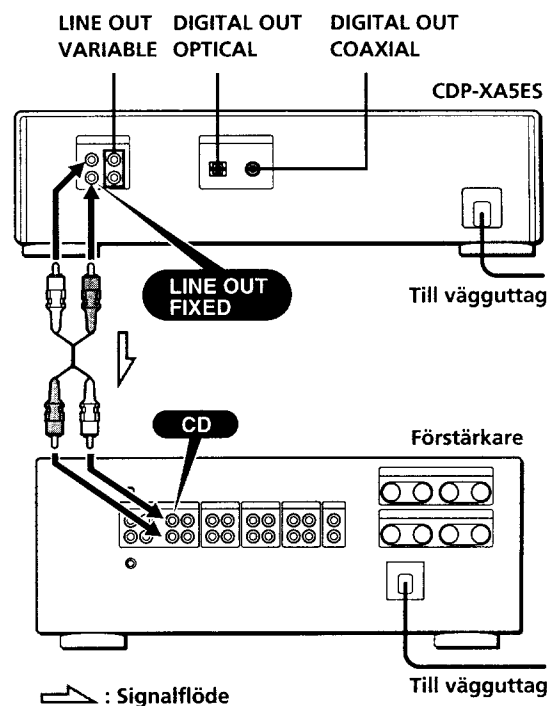

■ För CDP-XA3ES

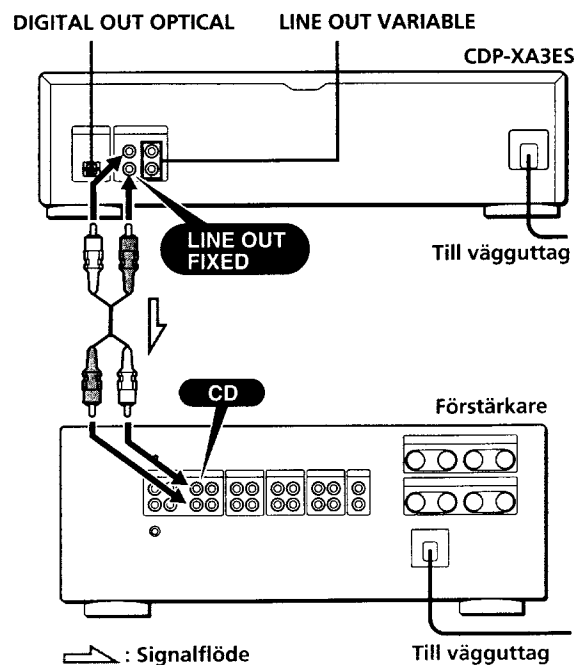

Vilka kablar behövs?

■ När du gör analoga anslutningar

- Ljudkabel (medföljer) (1)



■ När du gör digitala anslutningar

- Optisk kabel POC-15 (medföljer inte)



- Koaxialkabel (medföljer inte) (endast CDP-XA5ES)



Anslutningar

■ När du gör analoga anslutningar

Anslut ljudkabeln korrekt enligt färgmarkeringarna: Röd (höger) till röd och vit (vänster) till vit. Se till att kontakterna sitter i ordentligt, eftersom det annars kan uppstå störningar och brus.

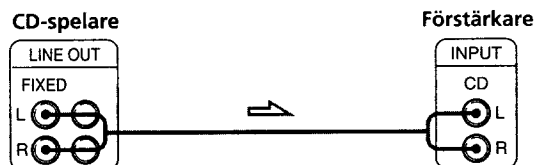

• Om du har en analog effektförstärkare

Anslut den via VARIABLE LINE OUT-utgångarna med den medföljande ljudkabeln. Du kan justera utnivån med LINE OUT/PHONE LEVEL-kontrollen på CD-spelaren eller med LINE OUT LEVEL-knapparna på fjärrkontrollen.

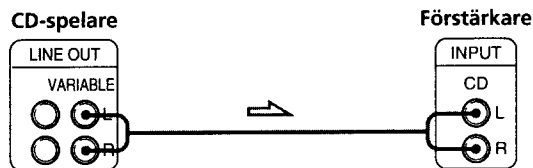

■ När du gör digitala anslutningar

Observera att du inte kan använda funktionerna för in- och uttoning (sid 16) samt tidsinställd toning (sid 17) med denna anslutning.

• Om du har en digital komponent med en optisk digital ingång

Anslut komponenten via DIGITAL OUT (OPTICAL) med hjälp av den optiska kabeln (medföljer inte). Ta bort skyddet och sätt i den optiska kabeln.

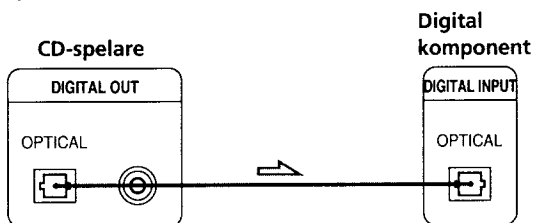

• Om du har en digital komponent med en digital koaxialingång (endast CDP-XA5ES)

Anslut komponenten via DIGITAL OUT (COAXIAL)-kontakten med koaxialkabeln (medföljer inte).

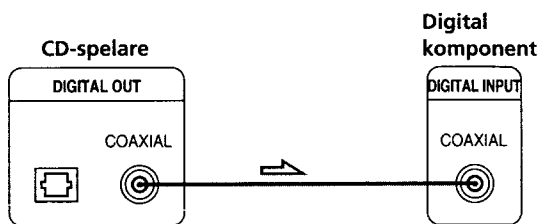

Observera

När du ansluter till DIGITAL OUT kan det uppstå störningar när du spelar annat än musik, t ex en CD-ROM-skiva.

Ställa in spänningssomkopplaren (endast för CDP-XA3ES med en sådan omkopplare)

Se till att spänningssomkopplaren på baksidan av CD-spelaren är inställd på rätt spänning. Om den inte är det, ställer du in den med hjälp av en skruvmejsel innan du ansluter nätkabeln till vägguttaget.

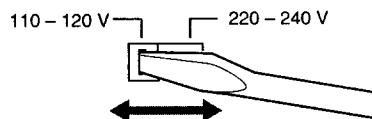

Ansluta nätkabeln

Anslut nätkabeln till elnätet.

Ta bort skyddspapperet (endast CDP-XA5ES)

Skyddspapperet ligger på CD-spelaren. Ta bort det innan du använder CD-spelaren.

Vad gör du härnäst?

Du kan nu använda CD-spelaren.

Om du är osäker på hur du spelar en CD-skiva går du vidare till avsnittet "Spela upp en CD-skiva" på sid 4.

Därefter kan du fortsätta till de följande avsnitten för övriga funktioner.

Teckenfönstret

I teckenfönstret kan du visa information om skivan.

CDP-XA5ES/XA3ES

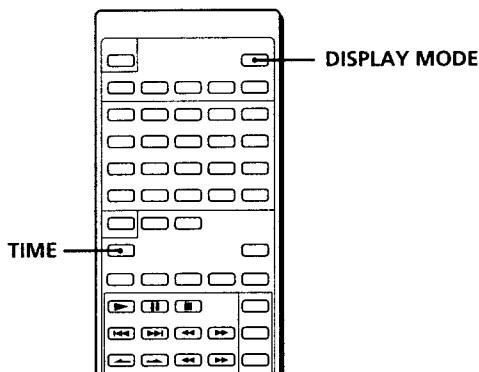
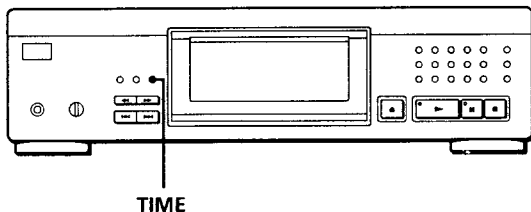

Visa information medan en skiva spelas

Medan en CD-skiva spelas visar teckenfönstret aktuellt spårnummer, indexnummer, speltid och musikkalender.

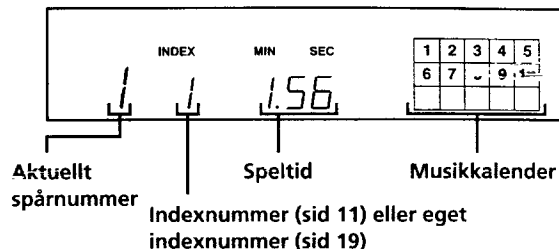

Spårnumren i musikkalendern försvinner när de har spelats.

Visa information om återstående speltid

Varje gång du trycker på TIME medan en skiva spelas ändras informationen i teckenfönstret enligt tabellen nedan. (För CDP-XA7ES, använder du fjärrkontrollen.)

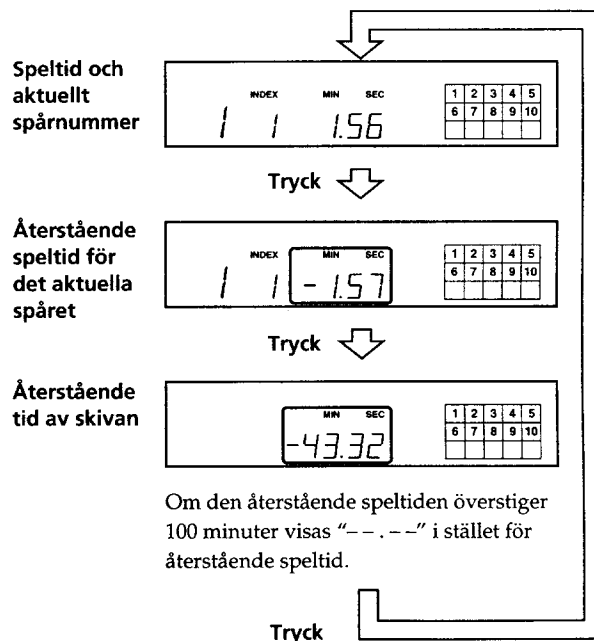

S
10

Visa information om totalt antal spår och total speltid

Tryck på TIME innan du påbörjar uppspelningen. (För CDP-XA7ES, använder du fjärrkontrollen.)

I teckenfönstret visas totalt antal spår, total speltid samt en musikkalender.

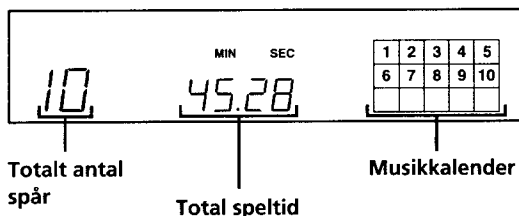

I läget för slumpmässig uppspelning ("SHUFFLE" visas i teckenfönstret, se sid 13) läggs ett tomrum på en sekund (åtkomsttid) in mellan spåren. Förlängningen av tiden läggs automatiskt till den totala speltiden som visas i teckenfönstret.

Om skivan innehåller fler än 15 spår visas ► bredvid 15 i musikkalendern. Dessa uppgifter visas även när du trycker på OPEN/CLOSE för att mata in skivtallriken.

Slå av musikkalendern i teckenfönstret

Varje gång du trycker på DISPLAY MODE på fjärrkontrollen när du spelar en skiva visas eller visas inte musikkalendern omväxlande i teckenfönstret.

Hitta ett bestämt spår

Du kan snabbt hitta valfritt spår under uppspelning med hjälp av knapparna **⏮/⏭** (Automatisk musiksensor, AMS) eller sifferknapparna.

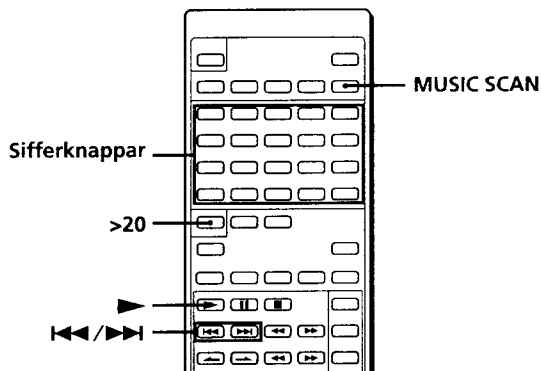
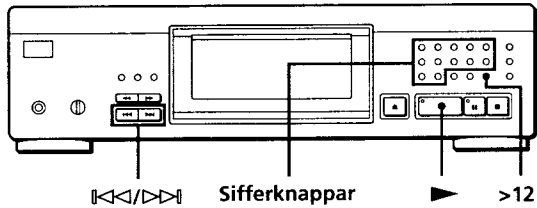

Om du vill hitta	Trycker du på
Nästa eller efterföljande spår	⏭ flera gånger tills du hittar spåret
Aktuellt eller föregående spår	⏮ flera gånger tills du hittar spåret
Ett bestämt spår direkt	Spårets nummer
Genom att söka av varje spår under 10 sekunder (musiksökning)	MUSIC SCAN innan du börjar spela upp eller medan du spelar upp en CD-skiva. När du hittat önskat spår trycker du på ▶ för att påbörja uppspelningen.

Direkt gå till ett spårnummer högre än 12 (eller 20 med fjärrkontrollen)

Tryck först på **>12** (eller **>20** på fjärrkontrollen), och sedan på motsvarande sifferknappar. Du anger in "0" med knappen 10.

Exempel: Du vill spela upp spår nummer 30

Tryck först på **>12** (eller **>20** på fjärrkontrollen), och sedan på 3 och 10.

Du kan förlänga speltiden under musiksökning

Tryck på MUSIC SCAN flera gånger tills önskad speltid (10, 20 eller 30) visas i teckenfönstret. Varje gång du trycker på knappen ändras speltiden cykliskt.

Hitta en bestämd punkt i ett spår

Du kan söka en bestämd punkt i ett spår under uppspelning.

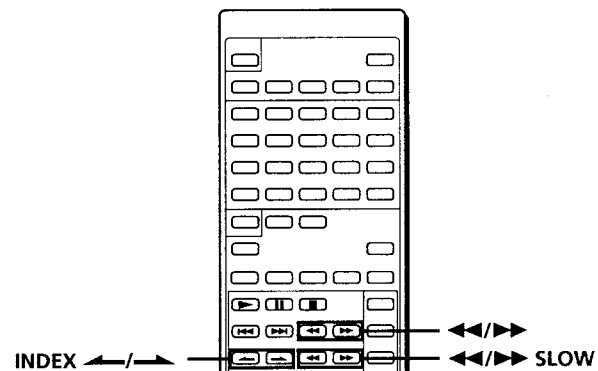
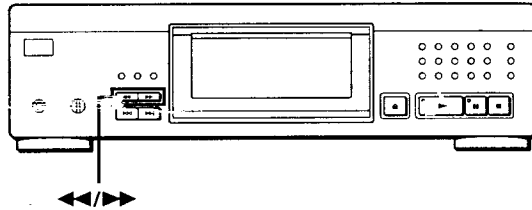

Om du vill hitta en bestämd punkt	Trycker du på
Medan du lyssnar	▶▶ (framåt) eller ◀◀ (bakåt) och håll den nedtryckt tills du hittar rätt punkt
Sakta medan du lyssnar	⏮/⏭ SLOW på fjärrkontrollen och håll den nedtryckt tills du hittar önskad punkten
Snabbt under paus med hjälp av teckenfönstret	⏮/⏭ och håll den nedtryckt tills du hittar rätt punkt. Det hörs inget ljud under denna sökning.
Med hjälp av index (endast för indexmarkerade skivor)	INDEX ◀ / ▶ på fjärrkontrollen upprepade gånger tills du hittar önskad punkten

Vad är en indexmarkering?

Det är en markering som delar upp ett spår eller en skiva i olika sektioner så att du lätt kan hitta en bestämd punkt. Skivans förpackning visar om indexmarkeringar används.

Observera

Om "7 7" visas i teckenfönstret har skivan kommit till slutet medan du tryckte på **▶▶**. Tryck på **◀◀** eller **⏮** om du vill gå bakåt.

Spela upp spår flera gånger

Du kan spela spårerna flera gånger med valfritt spelsätt.

CDP-XA5ES/XA3ES

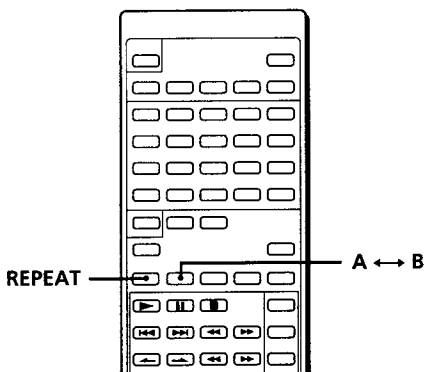
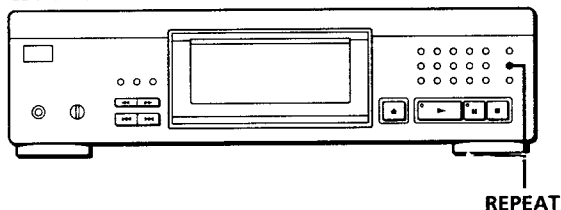

Tryck på REPEAT medan en skiva spelas upp. (För CDP-XA7ES, använder du fjärrkontrollen.) "REPEAT" visas i teckenfönstret. Spårerna repeteras på följande sätt:

Vid detta spelsätt	Upprepar CD-spelaren
Kontinuerligt (sid 5)	Alla spår
Sluppmässigt (sid 13)	All spår i sluppmässig ordning
Programmerat (sid 13)	Samma program
Uppspelning med utelämnade spår (sid 14)	Alla återstående spår
Sluppmässig uppspelning med utelämnade spår (sid 13, 14)	Alla återstående spår i sluppmässig ordning
Uppspelning med egna indexmarkeringar (sid 20)	Avsnittet mellan två indexmarkeringar

Avbryta uppspelning med repetition

Tryck på REPEAT flera gånger tills "REPEAT" försvinner från teckenfönstret.

Repetera aktuellt spår

Du kan endast spela det aktuella spåret upprepade gånger.

Medan det spår du vill repetera spelas trycker du på REPEAT flera gånger tills "REPEAT 1" visas i teckenfönstret. (För CDP-XA7ES, använder du fjärrkontrollen.)

Observera

Du kan inte upprepa aktuellt spår när skivan spelar i eget indexspelläge (se sid 20).

Repetera ett bestämt avsnitt (repetera A ↔ B)

Du kan spela ett bestämt avsnitt av ett spår flera gånger. Det kan vara användbart när du vill lära dig en melodi utantill till exempel.

Observera att du inte kan repetera mer än ett spår i taget.

- När du spelar en CD-skiva trycker du på A ↔ B på fjärrkontrollen när du hittat startpunkten (punkt A).
"A-" i "REPEAT A-" blinkar i teckenfönstret.
- När du kommer till slutpunkten (punkt B) trycker du på A ↔ B igen.
"REPEAT A-B" visas. CD-spelaren repeterar detta avsnitt.

Om du vill avbryta repeterad A ↔ B

Tryck på REPEAT.

Ställa in en ny startpunkt

Du kan byta till ett annat avsnitt genom att ändra startpunkten.

- Tryck på A ↔ B när CD-spelaren repeterar ett bestämt avsnitt.
Slutpunkten B blir den nya startpunkten A. "A-" i "REPEAT A-" blinkar i teckenfönstret.
- När du når slutpunkten (punkt B) trycker du på A ↔ B igen.
"REPEAT A-B" visas. CD-spelaren repeterar avsnittet mellan den nya start- och slutpunkten.

Om du vill börja om från startpunkt A
Tryck på ► under repeterad A ↔ B.

Uppspelning i slumpmässig ordning (Shuffle Play)

CD-spelaren kan "blanda" och spela upp spårerna i slumpmässig ordning.

CDP-XA7ES

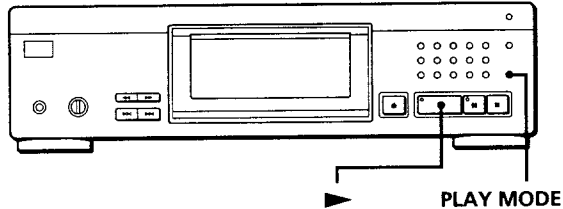

CDP-XA5ES/XA3ES

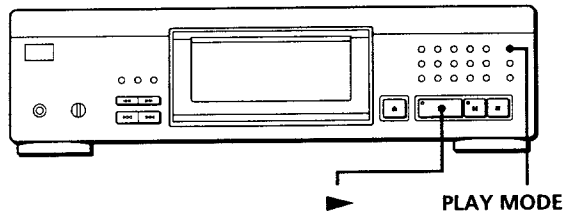

- 1 Tryck på PLAY MODE tills "SHUFFLE" visas i teckenfönstret.
När du använder fjärrkontrollen, trycker du på SHUFFLE.
- 2 Tryck på ► för att starta den slumpmässiga uppspelningen.
Indikatorn [] visas medan CD-spelaren "blandar" spårerna.

Avbryta den slumpmässiga uppspelningen

Tryck på PLAY MODE fyra gånger (eller på CONTINUE på fjärrkontrollen).

- ☛ Du kan starta slumpmässig uppspelning medan skivan spelas
Tryck på PLAY MODE en gång (eller SHUFFLE på fjärrkontrollen) och den slumpmässiga uppspelningen börjar från det aktuella spåret.

- ☛ Du kan utelämna spår under slumpmässig uppspelning (slumpmässig uppspelning med utelämnade spår)
Tryck på det spårnummer som du vill utelämna. Spårnumret och "OFF" visas i teckenfönstret och utelämnas sedan i musikkalendern.
Om du vill spela spåret på nytt trycker du på sifferknappen igen.
Om du vill spela alla spår trycker du på ■ i stoppläge.

Skapa egna program (Programmerad uppspelning)

Du kan skapa egna program där du ordnar spårerna på en skiva i valfri ordning. Programmet kan innehålla upp till 24 spår.

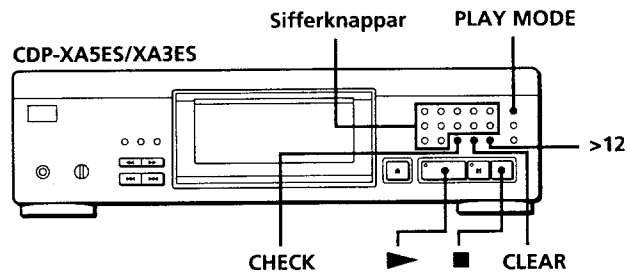
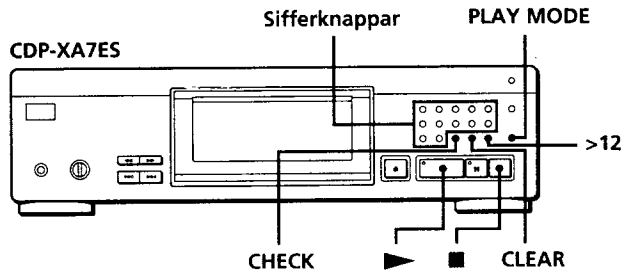

- 1 Tryck på PLAY MODE tills "PROGRAM" visas i teckenfönstret.
När du använder fjärrkontrollen, trycker du på PROGRAM.
- 2 Tryck i önskad ordning på sifferknapparna för de spår du vill programmera in.
Om du vill programmera ett spårnummer över 12 (eller 20 med fjärrkontrollen) trycker du på >12 (eller >20 på fjärrkontrollen) (se sid 11).

Det sist inprogrammerade spåret

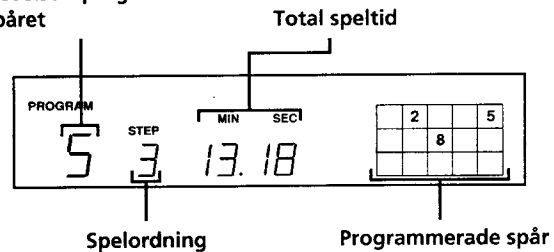

Om du vill ändra dig

Tryck på CLEAR och sedan på rätt sifferknapp.

- 3 Tryck på ► för att starta programspelningsen.

Avbryta programspelningsen

Tryck på PLAY MODE tre gånger (eller CONTINUE på fjärrkontrollen).

Programmet finns kvar efter att programspelingen avslutats

Om du trycker på ► kan du spela samma program igen.

Observera

- “-- . --” visas istället för den totala speltiden om den överstiger 100 minuter.
- “FULL” visas i teckenfönstret om du försöker lägga in ytterligare spår när programmet redan innehåller 24 spår.

Visa spårens ordning

Du kan visa programmet innan du påbörjar uppspelningen eller under själva spelningen.

Tryck på CHECK.

Varje gång du trycker på denna knapp visas i teckenfönstret spårnumren i den inprogrammerade ordningen. Efter sista spåret visas “End” och teckenfönstret återställs. Under uppspelning visas endast de spår som återstår att spela upp.

Ändra programmet

Du kan ändra i programmet innan du påbörjar uppspelningen.

Funktion	Tryck på
Ta bort ett spår	CHECK tills det spår du vill ta bort visas i teckenfönstret, och sedan på CLEAR.
Ta bort sista spåret i programmet	CLEAR. Varje gång du trycker på knappen tas det sista spåret bort.
Lägga till spår i slutet av programmet	Sifferknapparna för de spår som du vill lägga till.
Ändra programmet helt	■ (stopp). Skapa sedan ett nytt program enligt programprocedurerna.

Uppspelning av endast bestämda spår (uppspelning med utelämnade spår)

Du kan utelägna spår och endast spela de återstående.

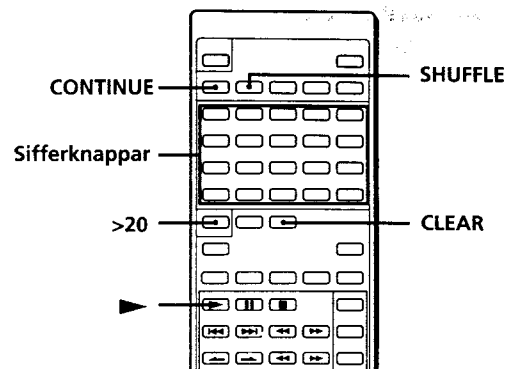

- 1 Tryck på SHUFFLE.
“SHUFFLE” visas i teckenfönstret.
- 2 Tryck på de spårnummer som du vill utelägna. Spårnumren utelämnas i musikkalendern när “OFF” visas efter en kort stund. Om du vill utelägna ett spår över 20 trycker du på >20 (se sid 11).

Om du har gjort fel

Trycker du på spårnumret. “On” visas i teckenfönstret och spåret lagras på nytt.

- 3 När du har utelämnat alla spår trycker du på CONTINUE.
“SHUFFLE” försvinner från teckenfönstret.

Om du trycker på PLAY MODE på CD-spelaren i stället för CONTINUE på fjärrkontrollen

De raderade spåren är inte längre raderade. Se till att du utför detta steg med hjälp av fjärrkontrollen.

- 4 Tryck på ► för att påbörja uppspelning med utelämnade spår.

Avbryta uppspelning med utelämnade spår

Tryck på ■ i stoppläge.

 CD-spelaren behåller de utelämnade spåren i minnet även när denna typ av uppspelning avslutas. När du trycker på ► kan du endast spela de återstående spåren på nytt.

 Du kan spela spåren i slumpmässig ordning (slumpmässig uppspelning med utelämnade spår). Hoppa bara över steg 3 i proceduren ovan.

 Du kan utelägna ett spår under uppspelning. Tryck på CLEAR när ett spår spelas. CD-spelaren hoppar över det och börjar spela ett nytt.

 Du kan lagra utelämnade spår på en skiva. Se “Lagra bestämda spår på en skiva” på sid 20.

Spela in ett eget program

Det program du har skapat kan du spela in på kassetband, DAT-band eller MD-skiva. Programmet kan innehålla upp till 24 spår.

Genom att lägga in en paus kan du dela upp programmet i två delar för inspelning på båda sidor av ett band.

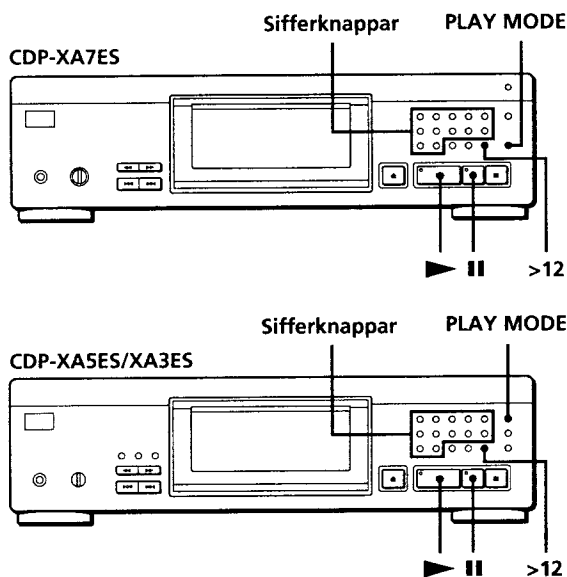

- 1 Skapa programmet (för sida A under inspelning) medan du kontrollerar den totala speltiden i teckenfönstret.
Följ steg 1 och 2 i "Skapa egna program" på sid 13.
- 2 När du spelar in på båda sidor av ett band kan du lägga in en paus genom att trycka på **II**.
Indikatorn "P" visas i teckenfönstret och speltiden återställs till "0.00".
Om du spelar in på endast ena sidan av ett kassetband, ett DAT-band eller en MD-skiva hoppar du över detta steg och går till steg 4.

En paus räknas som ett spår
Om du lägger in en paus kan du programmera in 23 spår.
- 3 Upprepa steg 1 och skapa programmet för sida B.
- 4 Starta inspelningen på kassetbandsspelaren och tryck sedan på **▶** på CD-spelaren.
När du spelar in på båda sidor av ett band görs en paus i slutet av programmet för sida A.
- 5 När du ska spela in på sida B vänder du på bandet och startar inspelningen genom att trycka på **▶** eller **II** på CD-spelaren.

💡 Du kan kontrollera den totala speltiden medan du spelar in programmet (programredigering)

Med denna funktion kan du hitta det sista spåret på bandets ena sidan.

- 1 Tryck på PLAY MODE upprepade gånger tills "PROGRAM" visas i teckenfönstret. (När du använder fjärrkontrollen, trycker du på PROGRAM.)
- 2 Tryck på **◀◀** eller **▶▶** tills det spår som du vill programmera in visas i teckenfönstret.
Den totala speltiden inklusive det valda spåret visas i teckenfönstret och programmets stegnummer blinkar.
- 3 Tryck på PLAY MODE (eller PROGRAM på fjärrkontrollen) för att bekräfta ditt val.
- 4 Upprepa steg 2 och 3 för att programmera in ytterligare spår.

💡 Kontrollera och ändra programmet

Se sid 14.

"SIDE-A" visas medan du kontrollerar programmet för sidan A och "SIDE-B" medan du kontrollerar programmet för sidan B.

💡 När spår som inte ligger intill varandra på skivan programmeras in efter varandra (t ex 1, 3, 5 etc)

En paus på en sekund (åtkomsttid) läggs in mellan spår.

💡 Du kan automatiskt lägga in ett tomrum på tre sekunder mellan varje spår

Använd funktionen som automatiskt lägger in tomrum mellan spår (se sid 18).

Spela in en CD-skiva genom att ange bandlängd (tids-/bandredigering)

Du kan inte använda denna funktion om CD-spelaren är en CDP-XA7ES.

Du kan låta CD-spelaren skapa ett program som passar bandets längd. Välj ett av följande alternativ:

- Tidsredigering: skapar automatiskt ett program och behåller ordningen på CD-skivan.
- Bandredigering: bestämmer automatiskt spårordningen så att den passar bandlängden.

Programmet kan innehålla upp till 24 spår (en inlagd paus mellan spår räknas som ett spår).

Observera att spår vars nummer överstiger 24 inte kan programmeras.

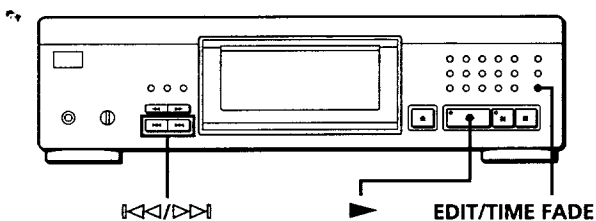

- Tryck på EDIT/TIME FADE innan du börjar uppspelningen enligt följande:
 - För att välja tidsredigering, trycker du på knappen en gång.
"EDIT" visas och "SIDE-A" blinkar i teckenfönstret.
 - För att välja bandredigering, trycker du på knappen två gånger.
"JUST EDIT" visas och "SIDE-A" blinkar i teckenfönstret.
- Tryck på <<< eller >>> för att ange bandlängd. Varje gång du trycker på dessa knappar ändras teckenfönstret enligt nedan, med bandlängden för en sida efter varje indikator.

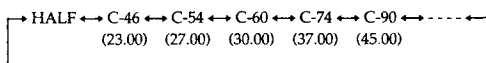

När du väljer "HALF"

CD-spelaren gör programmet för varje sida till hälften av skivans totala speltid. Observera att du inte kan välja "HALF" om skivan har mer än 24 spår.

- Tryck på EDIT/TIME FADE. CD-spelaren skapar programmet. I teckenfönstret visas de spår som ska spelas in. "SIDE-B" blinkar i teckenfönstret.
- Om du spelar in på båda sidor av bandet trycker du på EDIT/TIME FADE igen. CD-spelaren lägger in en paus och skapar sedan programmet för sida B. Teckenfönstret visar de programmerade spåren. Om du spelar in på bara en sida av kassettbandet, DAT-bandet eller MD-skivan hoppar du över detta steg.
- Starta inspelningen på kassettbandsspelaren och tryck på ► på CD-spelaren. Om du spelar in på båda sidor av bandet gör CD-spelaren en paus vid slutet av programmet för sida A.
- När du ska spela in på sida B vänder du bandet och startar inspelningen genom att trycka på ► eller || på CD-spelaren.

Avbryta tids-/bandredigeringen

Tryck på PLAY MODE upprepade gånger tills "SHUFFLE", "PROGRAM" och "CUSTOM INDEX" inte längre visas i teckenfönstret (eller tryck på CONTINUE på fjärrkontrollen).

☛ Du kan programmera spåren i förväg

Välj spår innan du utför ovanstående procedur. CD-spelaren skapar ett program utifrån de valda spåren. I det här fallet kan du inte ange bandlängd med "HALF".

☛ Du kan ange valfri bandlängd

Ange bandlängden med sifferknapparna. För att mata in "0" använder du sifferknappen 10. Exempel: Om bandlängden för en sida är 30 minuter och 15 sekunder Tryck på 3, 10, 1 och 5.

☛ När spår som inte ligger intill varandra på skivan programmeras in efter varandra (t ex 1, 3, 5 etc)

En paus på en sekund (åtkomsttid) läggs in mellan spåren.

☛ Du kan automatiskt lägga in ett tomrum på tre sekunder mellan varje spår

Använd funktionen som automatiskt lägger in tomrum mellan spår (se sid 18).

☛ Kontrollera och ändra programmet



Se sid 14.

In- och uttoning

Du kan manuellt tona in eller ut för att förhindra att spår börjar eller slutar abrupt. Observera att du inte kan använda denna funktion om du använder anslutningen DIGITAL OUT.

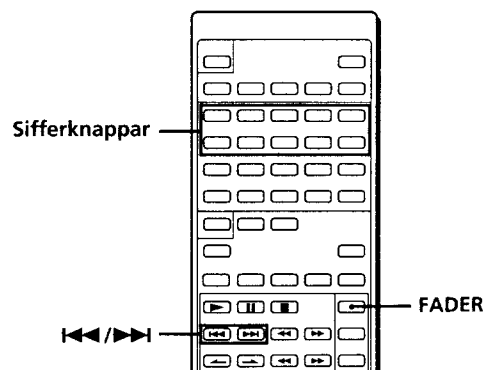
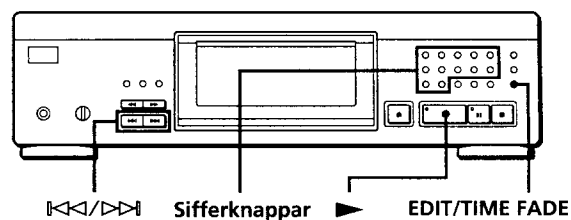
CDP-XA5ES/XA3ES



Funktion	Tryck på FADER
Tona in 	I pausläge. "FADE" blinkar och musiken tonas in.
Tona ut 	När du vill börja tona ut. "FADE" blinkar. Musiken tonar ut och CD-spelaren gör en paus.

Ändra tidsinställd toning

Du kan ändra den tidsinställda toningen från två till tio sekunder. Om du inte ändrar toningen varar den i fem sekunder.

- 1 Tryck på FADER innan du börjar uppspelningen. "5 SEC" visas och "FADE" blinkar i teckenfönstret.
- 2 Tryck på sifferknappen för att bestämma tiden för toningen.



Observera

- Den inställda toningstiden är kvar även när du stänger av CD-spelaren.
- När du använder den egna minnesfunktionen (sid 18) lagras den inställda toningstiden för alla skivor.

Tona ut vid en bestämd tidpunkt (tidsinställd toning)

Du kan inte använda denna funktion om CD-spelaren är en CDP-XA7ES.

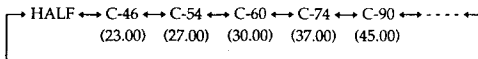

Du kan låta CD-spelaren tona ut automatiskt vid en viss tidpunkt. När du har ställt in toningen fungerar den två gånger, dvs musiken tonas ut i slutet av båda sidor på bandet.

- 1 Tryck på EDIT/TIME FADE tre gånger innan du påbörjar uppspelningen. "TIME FADE" och "SIDE-A" visas i teckenfönstret.
- 2 Tryck på  eller  för att ange speltid. Varje gång du trycker på dessa knappar ändras teckenfönstret enligt nedan, med speltiden för en sida efter varje indikator.





När du väljer "HALF"

CD-spelaren ställer in speltiden till halva totala speltiden.

- 3 Tryck på  för att starta uppspelningen. Vid den angivna tidpunkten tonar musiken ut medan "FADE" blinkar i teckenfönstret och CD-spelaren gör en paus. "SIDE-B" visas i teckenfönstret.
- 4 När du vill spela in på sida B vänder du på bandet och startar inspelningen genom att trycka på  eller  på CD-spelaren. Vid den angivna tidpunkten tonas musiken ut igen.

Avbryta den tidsinställda toningen

Tryck på EDIT/TIME FADE, eller på  eller  medan skivan spelas.



Du kan ange valfri speltid

Se "Du kan ange valfri bandlängd" på sid 16.



Du kan byta skivor under den tidsinställda toningen

Byt skiva om musiken tar slut före den angivna uttoningstiden, (t ex när du spelar in CD-singlar på band). Den angivna uttoningstiden räknas endast under uppspelning.



Du kan tona in för att återuppta uppspelningen i steg 4

Tryck på FADER när du har vänt på bandet.

Användbara inspelningstips

Med dessa funktioner förenklar du inspelningen av CD-skivor.

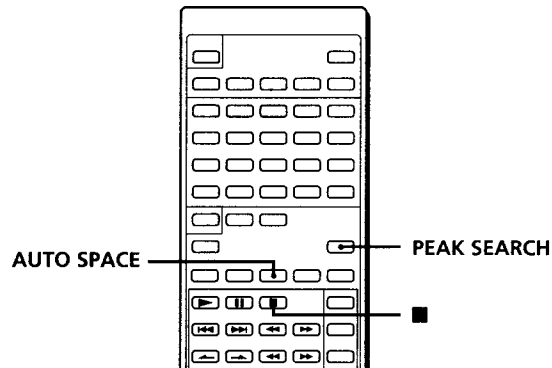

Ställa in inspelningsnivå (toppnivåsökning)

CD-spelaren söker efter den högsta ljudnivån bland de spår som ska spelas in, så att du kan ställa in inspelningsnivån i förväg.

- 1 Tryck på PEAK SEARCH innan du påbörjar uppspelningen. "PEAK" blinkar i teckenfönstret och CD-spelaren repeterar avsnittet med den högsta nivån.
- 2 Ställ in inspelningsnivån på kassetbandspelaren.
- 3 Avbryt toppnivåsökningen genom att trycka på  på CD-spelaren. "PEAK" försvinner från teckenfönstret.

Observera

Om du söker flera gånger på samma skiva kan det hända att funktionen lokaliserar olika avsnitt. Skillnaden är emellertid så liten att det inte ska vara något problem att ställa in rätt inspelningsnivå.

Hitta ett spår på bandet med AMS-funktionen (AUTO SPACE)

AUTO SPACE-funktionen lägger in ett tomrum på tre sekunder mellan varje spår under uppspelningen så att du kan hitta ett spår med hjälp av AMS-funktionen på däck.

Innan du börjar uppspelningen trycker du på AUTO SPACE.

"AUTO SPACE" visas i teckenfönstret.

Om du vill avbryta AUTO SPACE

Tryck på AUTO SPACE tills "AUTO SPACE" försvinner från teckenfönstret.

Observera

Om du använder AUTO SPACE-funktionen under inspelning av t ex ett potpurri eller en symfoni kan det bli ett ljudavbrott när spårnumren växlar. Det händer när de tilldelade spårnumren finns i mitten av stycket.

Vad du kan göra med det egna minnet

Spelaren kan lagra två typer av information, s k " eget minne", på varje skiva. När du en gång har lagrat detta minne på en skiva, hämtar CD-spelaren automatiskt det du har lagrat varje gång du spelar skivan. Lägg dock märke till att detta minne tas bort om du inte har använt CD-spelaren på en månad.

Du kan lagra följande information:

När du använder	Kan du
Egna indexmarkeringar (sid 19)	Skapa högst 8 indexmarkeringar på en skiva (för en skiva med 32 spår eller mindre) eller högst 5 indexmarkeringar (för en skiva med över 32 spår)
Utelämnade spår (sid 20)	Utelägga spår och bara ta med de du vill ha

Den egna minnesindikatorn lyser när du lagrar motsvarande information.

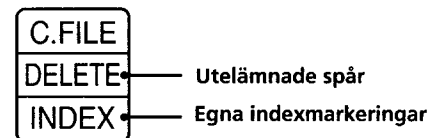

När du lagrar eget minne på en skiva kommer CD-spelaren ihåg när den senast spelades även om du tar ut den ur CD-spelaren (senaste minnesläge). När du sätter i skivan igen spelas den därför upp igen i samma spelläge. Spelaren kommer också ihåg toningstiden in/ut om du har ändrat den.

Lägg märke till att när du trycker på ► för att stänga skivfacket och påbörja uppspelningen, spelas skivan i det aktuella spelläget i stället för det lagrade.

Var finns det egna minnet?

Det egna minnet finns inte på skivan utan i CD-spelarens minne. Detta betyder att du kan inte använda detta minne när du spelar skivan på andra CD-spelare.

Hur många skivor kan du lagra i det egna minnet?

Du kan lagra högst 224 skivor.

Lägg märke till att CD-spelaren räknar en skiva som två när du lagrar både eget minne och utelämnade spår.

Du kan kontrollera hur många skivor som finns i minnet

- 1 Ta ut skivan ur CD-spelaren.
- 2 Tryck på \triangle OPEN/CLOSE för att stänga skivfacket.
- 3 Tryck på TIME när musikkalendern inte visas i teckenfönstret.
Antalet egna minnen du kan lagra visas.

Radera det egna minnet

Om minnet är fullt, visas "FULL" när du trycker på FILE för att lagra information och du kan inte lagra någon mer skivinformation. Gör så här för att radera skivor från minnet:

För att radera alla skivor

- **För CDP-XA7ES**
Samtidigt som du håller nedtryckt \triangle OPEN/CLOSE och DIGITAL OUTPUT, trycker du på POWER för att slå på CD-spelaren. "AL-CLr" visas i teckenfönstret och allt tas bort ur det egna minnet.
- **För CDP-XA5ES/XA3ES**
Samtidigt som du håller nedtryckt ERASE och FILE, trycker du på POWER för att slå på CD-spelaren. "AL-CLr" visas i teckenfönstret och allt tas bort ur det egna minnet.

Skapa indexmarkeringar på en skiva (egna indexmarkeringar)

Du kan skapa högst 8 indexmarkeringar på en skiva (för en skiva med 32 spår eller mindre) eller högst 5 indexmarkeringar (för en skiva med över 32 spår) så att du lätt kan hitta en bestämd punkt. Detta kan vara användbart när du spelar skivor med symfonier eller konserter vars stycken är uppdelade i flera spår (se exemplet nedan).

Exempel

	Första stycket			Andra stycket			Tredje stycket		
Spårnummer	1	2	3	4	5	6	7	8	9
Eget indexnummer	1			2			3		

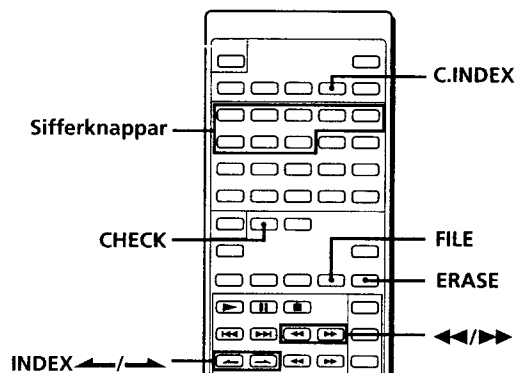
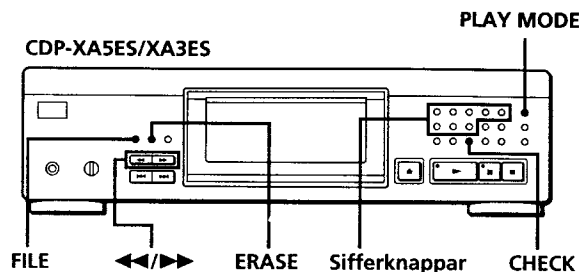
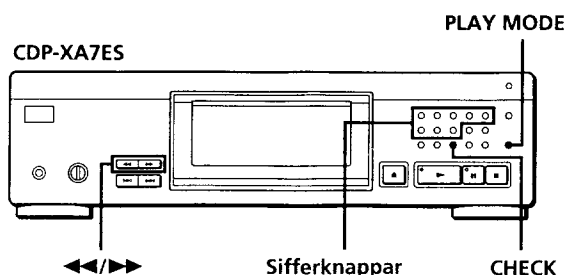







- 1 Sätt i skivan.
 - 2 Tryck på PLAY MODE upprepade gånger tills "CUSTOM INDEX" visas i teckenfönstret. När du använder fjärrkontrollen, trycker du på C.INDEX.
Musikkalendern visas inte längre.
 - 3 När du kommer till den punkt som du vill indexmarkera trycker du på FILE. (För CDP-XA7ES, använder du fjärrkontrollen.) Indexnumret blinkar i teckenfönstret. Spelaren upprepar avsnittet i tre sekunder från den punkt där du vill göra indexmarkeringen.
 - 4 Du justerar så att CD-spelaren kan upprepa från exakt den punkt där du lägger in indexmarkeringen genom att trycka på \ll eller \gg . Tryck på dessa knappar sju gånger för att flytta punkten cirka en sekund framåt eller bakåt.
- Om du inte vill indexmarkera punkten**
Tryck på CLEAR och sök efter en annan punkt.
- 5 Tryck på FILE igen för att lagra egna indexmarkeringar. (För CDP-XA7ES, använder du fjärrkontrollen.) "INDEX" visas i teckenfönstret.
 - 6 Om du vill göra ytterligare indexmarkeringar, upprepar du steg 3 till 5.

- ☛ När du redan har bestämt var du skall göra indexmarkeringen**
 Du kan direkt markera ett index utan att ställa in punkten. När du har hittat punkten, trycker du först på **II** för att göra en paus och sedan på **FILE** för att indexmarkera. (För CDP-XA7ES, använder du fjärrkontrollen.)

Spela upp från en indexmarkerad punkt (uppspelning med egna indexmarkeringar)

- Tryck på **PLAY MODE** upprepade gånger tills "CUSTOM INDEX" visas i teckenfönstret. När du använder fjärrkontrollen, trycker du på **C.INDEX**.
- Gör så här för att hitta den egna indexmarkeringen:





Funktion	Tryck på
Nästa indexmarkering 	INDEX 
Aktuell indexmarkering 	INDEX 
En bestämd indexmarkering direkt	Indexmarkeringens sifferknapp
Genom att avsöka de indexmarkerade punkterna i tio sekunder 	MUSIC SCAN . När du har hittat önskad punkt, trycker du på  för att påbörja uppspelningen.

Uppspelningen börjar från den valda indexmarkeringen och fortsätter till slutet av skivan.

Avbryta uppspelning med egna indexmarkeringar

Tryck på **PLAY MODE** två gånger (eller **CONTINUE** på fjärrkontrollen).

Observera

- Du kan inte använda indexsökfunktionen (se sid 11).
- Använd **INDEX** /-knapparna för att hitta nästa eller aktuell indexmarkering i stället för /-knapparna.

Spela upp från en indexmarkering till nästa markering (uppspelning med egna enstaka indexmarkeringar)

- Tryck på **PLAY MODE** upprepade gånger tills "CUSTOM INDEX (1)" visas i teckenfönstret. När du använder fjärrkontrollen, trycker du på **C.INDEX**.
- Tryck på önskad indexmarkeringens sifferknapp. Uppspelningen börjar från den valda indexmarkeringen och slutar vid nästa markering.

Om du vill avbryta den egna indexuppspelningen, trycker du på **PLAY MODE** en gång (eller **CONTINUE** på fjärrkontrollen).

☛ Du kan spela upp avsnittet mellan två indexmarkeringar flera gånger

Tryck på **REPEAT**. (För CDP-XA7ES, använder du fjärrkontrollen.)

Radera egna indexmarkeringar

- Sätt i skivan.
- Tryck på **PLAY MODE** flera gånger tills "CUSTOM INDEX" visas i teckenfönstret. När du använder fjärrkontrollen, trycker du på **C.INDEX**.
- Tryck på **CHECK** upprepade gånger tills det indexnummer som du vill ta bort blinkar.
- Tryck på **ERASE** medan numret blinkar. (För CDP-XA7ES, använder du fjärrkontrollen.) Efterföljande indexnummer minskar med ett.

Lagra bestämda spår på en skiva (utelämnade spår)

Du kan utelämna spår och endast lagra de spår som du önskar. Du kan lyssna på dina favoritlåtar utan att behöva utelämna spår varje gång.

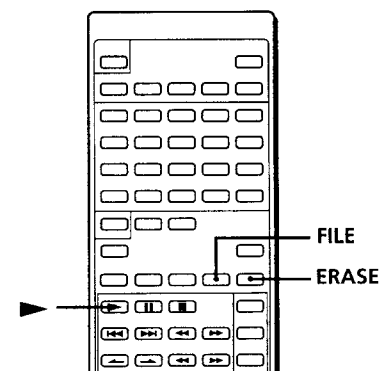
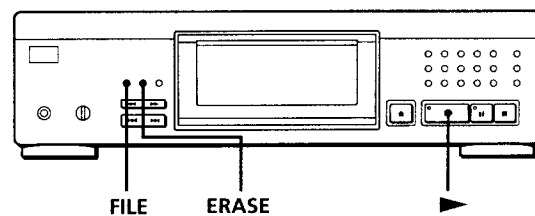

- Sätt i skivan.
- Utelämna önskade spår. Följ steg 1 t o m 3 i "Uppspelning av endast bestämda spår" på sidan 14.
- Tryck på **FILE** för att lagra de återstående spårerna. (För CDP-XA7ES, använder du fjärrkontrollen.) "DELETE" visas i indikatorn för eget minne i teckenfönstret.

Uppspelning av utelämnade spår

- 1 Tryck på PLAY MODE upprepade gånger tills "SHUFFLE", "PROGRAM" och "CUSTOM INDEX" försvinner från teckenfönstret. När du använder fjärrkontrollen, trycker du på CONTINUE. De utelämnade spåren kan nu spelas igen och de valda spårnumren visas i musikkalendern.
- 2 Tryck på ► för att påbörja uppspelningen.

Avbryta uppspelningen av de utelämnade spåren

Tryck på ■.

För att påbörja uppspelningen med utelämnade spår igen

När "PROGRAM" eller "CUSTOM INDEX" visas i teckenfönstret, trycker du på PLAY MODE upprepade gånger tills dessa indikatorer inte visas i teckenfönstret eller tills "SHUFFLE" visas i teckenfönstret. Du kan nu påbörja uppspelningen med utelämnade spår genom att trycka på ►.

☀ Spela i slumpmässig ordning med utelämnade spår

Tryck på PLAY MODE i steg 1 upprepade gånger tills "SHUFFLE" visas i teckenfönstret (eller tryck på SHUFFLE på fjärrkontrollen).

Radera utelämnade spår

- 1 Sätt i skivan.
- 2 Tryck på PLAY MODE upprepade gånger tills "PROGRAM" och "CUSTOM INDEX" försvinner från teckenfönstret. När du använder fjärrkontrollen, trycker du på CONTINUE eller SHUFFLE. Teckenfönstret visar de utelämnade spåren.
- 3 Tryck på ERASE för att ta bort de utelämnade spåren. "DELETE" visas inte längre.

Försiktighetsåtgärder

Om säkerhet

- Ta inte isär CD-spelaren, eftersom den laserstråle som används kan skada dina ögon. Överlåt allt underhålls- och reparationsarbete till kvalificerade tekniker.
- Om föremål eller vätska hamnar innanför CD-spelarens hölje kopplar du genast ur strömkällan och låter en kvalificerad tekniker kontrollera spelaren innan du använder den igen.

Strömförsörjningsenheter

- Innan du använder CD-spelaren bör du kontrollera att dess driftspänning överensstämmer med spänningen på elnätet. Driftspänningen anges på namnplåten på CD-spelarens baksida.
- CD-spelaren är inte urkopplad från elnätet så länge kontakten sitter i vägguttaget, även om den är avstängd.
- Om du inte ska använda CD-spelaren under en längre tid bör du koppla ur den från elnätet. Dra alltid i kontakten, inte i kabeln.
- Nätkabeln får endast bytas av fackkunniga tekniker.

Placering

- Undvik överhettning genom att placera CD-spelaren där det finns god luftcirkulation.
- Placera inte CD-spelaren på ett mjukt underlag, t ex en matta, eftersom detta kan blockera ventilationshålen på höljets undersida.
- Placera inte CD-spelaren nära värmekällor eller på platser där den utsätts för direkt solljus, damm eller mekaniska vibrationer och stötar.

Undvika störningar (endast CDP-XA7ES/XA5ES)

- Rör inte vid linsen inuti CD-spelaren.

Använda stabilisator (endast CDP-XA7ES/XA5ES)

- Använd endast den medföljande stabilisatorn. Om du använder någon annan typ av stabilisator kan CD-spelaren skadas.

Användning

- Om CD-spelaren tas direkt från kyla till värme, eller om den placeras i ett fuktigt rum, kan det bildas kondens på linsen inuti CD-spelaren. CD-spelaren slutar då att fungera. Ta ut skivan och låt CD-spelaren stå påslagen i ungefär en timme tills fukten avdunstat.

Justera volymen

- Skruva inte upp volymen när du lyssnar på avsnitt med låg ljudvolym eller inget ljud alls. Om du gör det kan högtalarna skadas när ett ljudstarkt parti kommer.

Sätta i en CD-skiva

- Ett visslande ljud kan höras från CD-spelaren. Detta ljud hörs när CD-spelaren automatiskt justerar inspelningsmekanismen för den aktuella skivan.

Rengöring

- Rengör hölje, panel och kontroller med en mjuk duk som fuktats lätt i vatten eller mild rengöringslösning. Använd inte slipmedel, skurpulver eller lösningsmedel som alkohol eller bensin.

Transport (endast CDP-XA7ES/XA5ES)

- Se till att du tar ur CD-skivan och stabilisatorn.

Kontakta närmaste Sony-återförsäljare om du har frågor eller problem med din CD-spelare.

Om CD-skivor

Hantera CD-skivor

- Håll alltid CD-skivan i kanten. Vidrör inte ytan.
- Sätt inte fast papper eller etiketter på skivan.

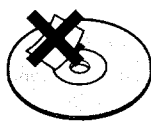
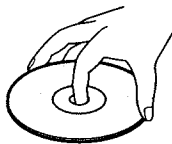

Gör inte så här

- Utsätt inte skivan för direkt solljus eller andra värmekällor, t ex värmeledningar. Lämna inte heller CD-spelaren i en bil parkerad i direkt solljus.
- Använd inte någon stabilisator och/eller skivskydd. Skivan och CD-spelaren kan ta skada.
- Förvara alltid skivan i fodralet.

Rengöring

- Torka skivan med en duk innan du spelar den. Torka från mitten ut mot kanten.



- Använd inte lösningsmedel som bensin och thinner, eller rengöringsmedel och antistatspray avsedda för vinylskivor.

Felsökning

Om du får problem när du ska använda CD-spelaren kan du använda nedanstående kontrollista. Kontakta närmaste Sony-återförsäljare om du inte kan lösa problemen på egen hand.

Inget ljud.

- ➔ Kontrollera att CD-spelarens anslutningar sitter i ordentligt.
- ➔ Kontrollera att förstärkaren är rätt inställd.
- ➔ Justera uppspelningsnivån med LINE OUT/PHONE LEVEL-kontrollen.
- ➔ DIGITAL OUT-indikatorn på CD-spelaren är avstängd när du gör digitala anslutningar på CDP-XA7ES. Tryck på DIGITAL OUTPUT för att slå på indikatorn.
- ➔ BALANCED OUT-omkopplaren på baksidan är inställd på OFF när du gör balanserade anslutningar på CDP-XA7ES. Ställ omkopplaren i läget ON.

Uppspelnigen startar inte.

- ➔ Det finns ingen skiva i CD-spelaren. Sätt i en CD-skiva.
- ➔ Använda stabilisatorn (endast CDP-XA7ES/XA5ES).
- ➔ Sätt i CD-skivan på rätt sätt med textsidan uppåt.
- ➔ Rengör CD-skivan (se sid 22).
- ➔ Fuktbildning i CD-spelaren. Ta ut skivan och låt CD-spelaren stå påslagen i cirka en timme (se sid 21).

Inspelningsnivån har ändrats.

- ➔ Om du ansluter förstärkaren via VARIABLE LINE OUT-utgångarna ändras inspelningsnivån när du justerar LINE OUT/PHONE LEVEL-kontrollen på CD-spelaren eller trycker på LINE OUT LEVEL på fjärrkontrollen under inspelning.

Fjärrkontrollen fungerar inte.

- ➔ Ta bort eventuella hinder mellan fjärrkontrollen och CD-spelaren.
- ➔ Rikta fjärrkontrollen mot fjärrsensorn  på CD-spelaren.
- ➔ Byt ut samtliga batterier i fjärrkontrollen mot nya om de är svaga.

Tekniska data

CD-spelare

Laser	Halvledarlaser
Våglängd	780 – 790 nm
Frekvensomfång	2 Hz till 20 kHz \pm 0,3 dB
Dynamikområde	Över 100 dB
Harmonisk distorsion	CDP-XA7ES: Under 0,0015% CDP-XA5ES: Under 0,0017% CDP-XA3ES: Under 0,0018%

Utgångar

CDP-XA7ES

	Uttagstyp	Maximal utnivå	Belastningsimpedans
LINE OUT (FIXED)	Phonouttag	2 V (vid 50 kiloohm)	Över 10 kiloohm
LINE OUT (VARIABLE)	Phonouttag	2 V (vid 50 kiloohm)	Över 50 kiloohm
BALANCED OUT	XLR-3-32	2 V (vid 50 kiloohm)	600 ohm
DIGITAL OUT (OPTICAL)	Optisk digital utgång	-18 dBm	Våglängd: 660 nm
DIGITAL OUT (COAXIAL)	Koaxial-utgång	0,5Vt-t (75 ohm)	75 ohm
PHONES	Phonouttag, stereo	100 mW	32 ohm

CDP-XA5ES

	Uttagstyp	Maximal utnivå	Belastningsimpedans
LINE OUT (FIXED)	Phonouttag	2 V (vid 50 kiloohm)	Över 10 kiloohm
LINE OUT (VARIABLE)	Phonouttag	2 V (vid 50 kiloohm)	Över 50 kiloohm
DIGITAL OUT (OPTICAL)	Optisk digital utgång	-18 dBm	Våglängd: 660 nm
DIGITAL OUT (COAXIAL)	Koaxial-utgång	0,5Vt-t (75 ohm)	75 ohm
PHONES	Phonouttag, stereo	28 mW	32 ohm

CDP-XA3ES

	Uttagstyp	Maximal utnivå	Belastningsimpedans
LINE OUT (FIXED)	Phonouttag	2 V (vid 50 kiloohm)	Över 10 kiloohm
LINE OUT (VARIABLE)	Phonouttag	2 V (vid 50 kiloohm)	Över 50 kiloohm
DIGITAL OUT (OPTICAL)	Optisk digital utgång	-18 dBm	Våglängd: 660 nm
PHONES	Phonouttag, stereo	28 mW	32 ohm

Allmänt

Strömförsörjning

Inköpsland	Strömförsörjning
Europa	220 V – 230 V växelström, 50/60 Hz
USA, Kanada	120 V växelström, 60 Hz
Australien	240 V växelström, 50 Hz
Övriga länder	110 V – 120 V eller 220 V – 240 V växelström, justerbar, 50/60 Hz

Strömförbrukning

CDP-XA7ES: 28 W
CDP-XA5ES: 20 W
CDP-XA3ES: 17 W (för Europa och Australien)
19 W (för USA och Kanada)

Mått (ca) (b/h/d)

CDP-XA7ES: 430 × 125 × 375 mm inkl utskjutande delar
CDP-XA5ES: 430 × 125 × 370 mm inkl utskjutande delar
CDP-XA3ES: 430 × 125 × 345 mm inkl utskjutande delar

Vikt (ca)

CDP-XA7ES: 15,0 kg
CDP-XA5ES: 13,5 kg
CDP-XA3ES: 6,6 kg

Medföljande tillbehör

Ljudkabel (2 phonokontakter – 2 phonokontakter) (1)
Fjärrkontroll (1)
Sony SUM-3 (NS)-batterier (2)
Stabilisator (1) (endast CDP-XA7ES/XA5ES)

Rätt till ändringar förbehålles.

Register

A

AMS 5, 11
Anslutningar 6, 8
översikt 6, 8
Auto Space 18
Automatisk musiksensör. *Se*
AMS

B, C, D

Bandredigering 15

E

Eget minne 18
egna indexmarkeringar 19
utelämnade spår 20
vad du kan göra med 18
Egna indexmarkeringar 19

F, G

Felsökning 22
Fjärrkontroll 6

H

Halv skiva (HALF) 16, 17
Hantera CD-skivor 22
Hitta
använda AMS 11
använda egna
indexmarkeringar 20
använda
indexmarkeringar 11
direkt 11
genom medlyssning 11
genom sökning 11
via teckenfönstret 11

I, J

Indexmarkeringar 11
egna 19

K

Kontinuerlig uppspelning 5
Kopplingar 6, 8

L

Lagra
bestämda spår 20
information om CD-
skivor 18

M, N, O

Music Scan. *Se* musiksökning
Musiksökning 11

P

Packa upp 6
Program 13
för inspelning 15
kontrollera 14
ändra 14
Programredigering 15

R

Radera
eget minne 19
egna indexmarkeringar 20
utelämnade spår 21
Redigera. *Se* Spela in
Repetera
alla 12
ett visst avsnitt 12
Repeterad A-B 12

S

Senaste minnesläge 18
Slå av musikkalendern 10
Slumpmässig uppspelning 13
Spänningsomkopplare 9
Spela in 15
använda bandredigering 15
använda tidsredigering 15
ett program 15
Stabilisator 5
Söka. *Se* Hitta

T

Tidsinställd toning 17
Tidsredigering 15
Tona 16
Toppnivåsökning (Peak
Search) 17
Total speltid 10

U, V, X, Y, Z

Uppspelning
kontinuerlig 5
med egna enstaka
indexmarkeringar 20
med egna
indexmarkeringar 20
med utelämnade spår 14
programmerad 13
slumpmässig 13
slumpmässig med
utelämnade spår 13, 14
upprepad 12
Uppspelning i slumpmässig
ordning med utelämnade
spår 13, 14
Uppspelning med egna enstaka
indexmarkeringar 20
Uppspelning med egna
indexmarkeringar 20
Uppspelning med utelämnade
spår 14
Utelämnade spår 20

Å, Ä, Ö

Återstående tid 10

Namn på kontroller

Knappar

A↔B 12
AUTO SPACE 18
CHECK 14
C.INDEX 19
CLEAR 14
CONTINUE 5
DIGITAL OUTPUT 7
DISPLAY MODE 10
EDIT/TIME FADE 16, 17
ERASE 20, 21
FADER 17
FILE 19, 20
INDEX ←/→ 11, 20
LINE OUT LEVEL 7, 9
MUSIC SCAN 11
⊞ OPEN/CLOSE 5
PEAK SEARCH 17
PLAY MODE 5
PROGRAM 13
REPEAT 12
SHUFFLE 13
◀◀/▶▶ SLOW 11
TIME 10
▶ 5
|| 5
■ 5
◀◀/▶▶ 11
⏪/⏩ 5, 11
>12 11
>20 11
Sifferknappar 11

Omkopplare

POWER 4

Kontroll

LINE OUT/PHONE LEVEL 4

Uttag

PHONES 4

Övriga

Skivfack 5
Stabilisator 5
Teckenfönster 10
Ⓜ 6